

Aquarium external filter
Prime 10
Prime 20
Prime 30
User's Guide



IMPORTANT SAFETY INSTRUCTIONS

WARNING - To guard against injury, basic safety precautions should be observed, including the following:

READ AND FOLLOW ALL SAFETY INSTRUCTIONS

DANGER - To avoid possible electric shock, special care should be taken in the use of aquarium equipment. For each of the following situations, do not attempt repairs yourself; return the appliance to an authorized service facility for service or discard the appliance.

1. A) If the appliance falls into the water, DON'T reach for it! First unplug it and then retrieve it. If electrical components of the appliance get wet, unplug the appliance immediately.
B) Carefully examine the appliance after installation. It should not be plugged in if there is water on parts not intended to be wet
C) Do not operate any appliance if it has a damaged cord or plug, or if it is malfunctioning or if it is dropped or damaged in any manner. Inspect power cord insulation to be sure there are no cuts or exposed wire. If so, discard and order a new replacement.
D) To avoid the possibility of the appliance plug or receptacle getting wet, position aquarium stand and tank to one side of a wall mounted receptacle to prevent water from dripping onto the receptacle or plug. A "drip loop", shown in the Figure at right, should be arranged by the user for each cord connecting an aquarium appliance to a receptacle. The "drip loop" is that part of the cord below the level of the receptacle or the connector if an extension cord is used, to prevent water traveling along the cord and coming in contact with the receptacle.

If the plug or receptacle does get wet, DON'T unplug the cord. Disconnect the fuse or circuit breaker that supplies power to the appliance. Then unplug and examine for presence of water in the receptacle. Close supervision is necessary when any appliance is used by or near children.

2. Close supervision is necessary when any appliance is used by or near children.
3. To avoid injury, do not contact moving parts or hot parts such as heaters, reflectors, lamp bulbs and the like.
4. Always unplug an appliance from an outlet when not in use, before putting on or taking off parts, and before cleaning. Never yank cord to pull plug from outlet. Grasp the plug and pull to disconnect.
5. Do not use an appliance for other than intended use. The use of attachments not recommended or sold by the appliance manufacturer may cause an unsafe condition.
6. Do not install or store the appliance where it will be exposed to the weather or to temperatures below freezing.

7. Make sure an appliance mounted on a tank is securely installed before operating it.
8. Read and observe all the important notices on the appliance.
9. If an extension cord is necessary, a cord with a proper rating should be used. A cord rated for less amperes or watts than the appliance rating may overheat. Care should be taken to arrange the cord so that it will not be tripped over or pulled.

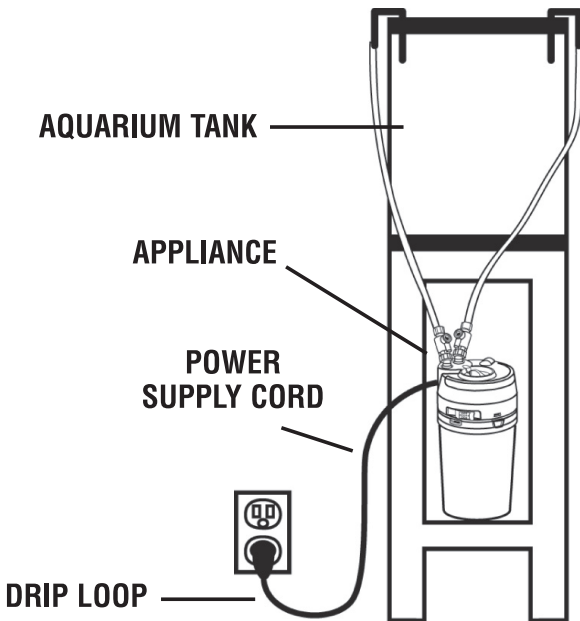

**SAVE THESE
INSTRUCTIONS**

Assembly

fig 1

A

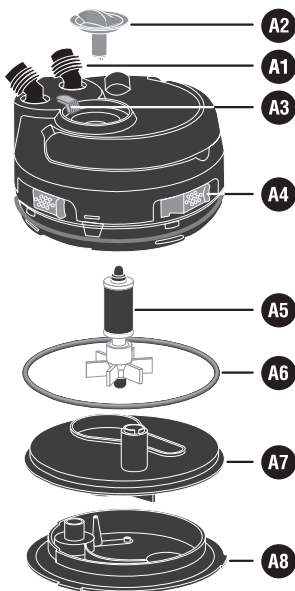

B

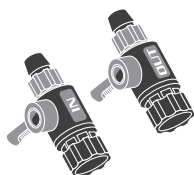

C

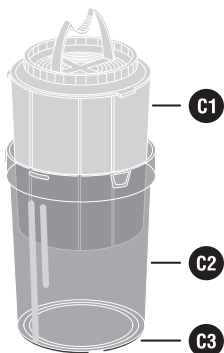

D

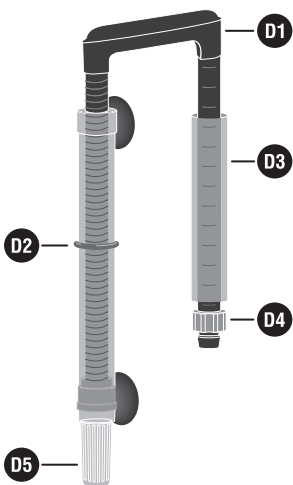

E

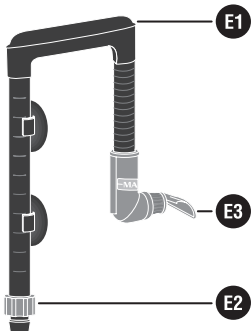

F

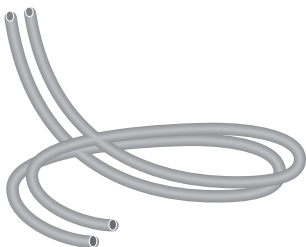

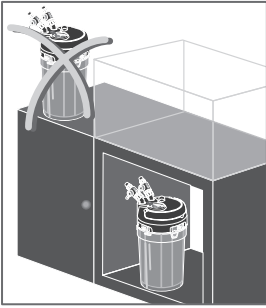

fig 2

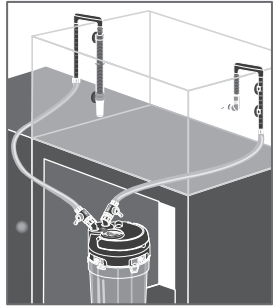

fig 3

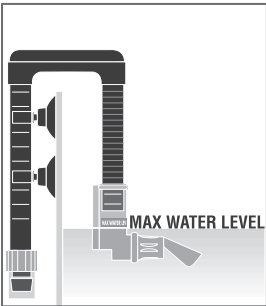

fig 4

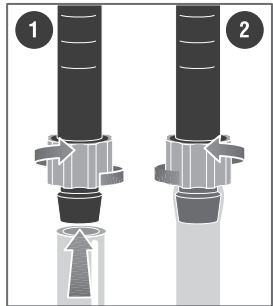

fig 5

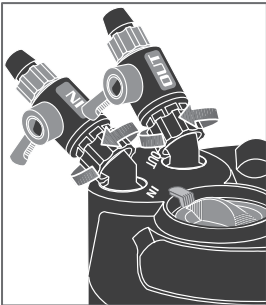

fig 6

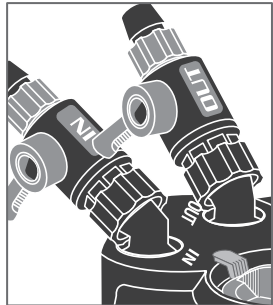

fig 7

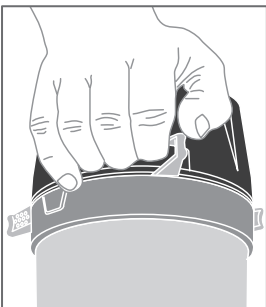

fig 8

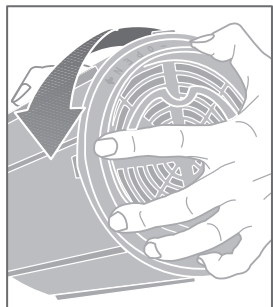

fig 9

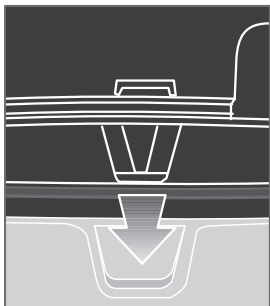

fig 10

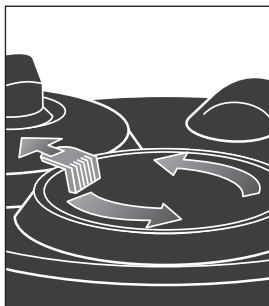

fig 11



fig 12

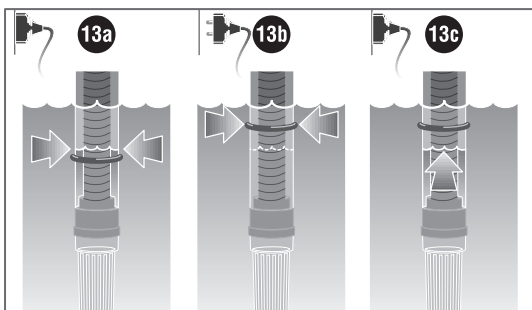

fig 13

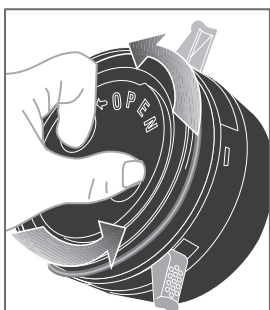

fig 14

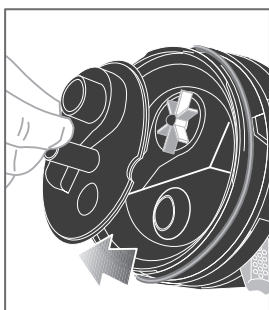

fig 15

Contents

English	pag 9
Deutsch	pag 12
Française	pag 15
Español	pag 18
Italiano	pag 21
Nederlandse	pag 24
Svenska	pag 27
Suomi	pag 30
Polski	pag 33
Pycco	pag 35
ελληνικά	pag 38
עברית	pag 41
Türk	pag 44
日本	pag 47

PRIME external filter

Dear Fishkeeper,
thank you for choosing this quality product. PRIME is the first external self-priming power filter with automatic priming chamber equipped with safety tap. Please read the instructions carefully, you will then appreciate the filters unique features and characteristics and you will be able to use PRIME at its best.

Description

A. PUMP ASSEMBLY

- A1** Sloping rotatable fittings
- A2** Tap
- A3** Safety locking button
- A4** Clip
- A5** Impeller assembly
- A6** Fixed O-ring (models PRIME 20 and PRIME 30)
- A7** Priming chamber
- A8** Pump chamber

B. VALVE TAPS

C. FILTER UNIT

- C1** Filter media container
- C2** Filter body
- C3** Antislip rubber feet

D. INTAKE UNIT

- D1** Collector tube
- D2** Flow indicator tube
- D3** Extension tube
- D4** Locking nut
- D5** Strainer

E. OUTLET UNIT

- E1** Collector tube
- E2** Nut
- E3** Multi-directional diffuser

F. FLEXIBLE PIPES

Installation

Attention: always disconnect all electrical equipment from the electricity supply, installed both inside and outside your aquarium, before putting your hands in the water and be sure that the voltage of the mains corresponds to the voltage shown on the label of the unit. Whilst priming the filter, PRIME must be located below the aquarium level -Fig. 2-. If you wish to place the unit at the side of the aquarium, you must do so only after priming it.

Preparing the filter

- Choose the most suitable location for the inlet and outlet systems and install them with the locking nuts on the outside of the tank. It is suggested that the intake and outlet units should be mounted close to the rear corners, at opposite ends -Fig. 3-.
- It is possible to adjust the height of the intake unit by inserting the extension tube between the flow indicator and the strainer, if necessary by cutting it to the correct length. Should your aquarium not require the extension, simply connect the strainer to the flow indicator.
- Adjust the maximum height of the outlet unit as indicated by "MAX. WATER LEVEL" and cut off any excess tubing -Fig. 4-. Both the connector tubes must be fixed to the walls of the tank by means of the suction cups provided.
- Cut the flexible tubes to the most convenient length, the cut must be at 90° to the tube wall and as neat as possible. Connect the tubes to the inlet and outlet systems, as straight as possible without kinks or twists, fixing them with the locking nuts following the procedure as shown in fig. 5.
- For the first 24 hours of operation it is advisable to check the closure of the connections and of the nuts.

Fitting the valve taps

Attention: to avoid the inconvenient siphoning effect which can empty the aquarium whilst it is being maintained, PRIME is equipped with special valve taps to ensure a perfect shut-off of the connecting tubes. Their unique design allows their release only in the OFF position. Screw the valves tightly on to the sloping rotatable fittings protruding from the pump assembly -Fig. 6-. Connect the flexible tubes to the valves following the same procedure used to connect them to the collectors tubes.

Attention: connect the outlet tube with the filter exit marked "OUT" and the intake tube to the filter inlet marked "IN" -Fig. 7-.

If the temperature is too high, after the heater has been working for 24 hours or more, proceed as follows.

Placement of the filter media

- Rotate the clips unlocking the pump assembly and open the filter by levering on the special slots using your fingers -Fig. 8-.
- Remove the filter media container and open it by unscrewing the cover in an anticlockwise direction -Fig. 9-. If the product is supplied with filter media, it will be located inside the container.
- Remove the media from their plastic bags, rinse under water, and pour them in the net bags. If the product is supplied without filter media, fill the container with the chosen materials. Rinse the filter media before using them.
- Close the container very carefully screwing the cover in a clockwise direction and replace it in the filter.
- Reassemble the pump assembly, paying attention to the correct position of the reference marks -Fig. 10-, ensure the clips are in open position since forcing the unit in with these closed will split the canister. Make sure the pump assembly is properly seated in the filter unit and close the clips until they click into position. Check that the inlet and outlet systems, the valves and nuts are all locked tightly. Open the valve taps by rotating the levers.

Starting the filter

PRIME is a self-priming filter: it is simply necessary to fill up the priming chamber with water and to plug into the mains supply, as follows:

By pressing the red button in the direction of the "arrow" engraved on it, unscrew the priming tap and remove it -Fig. 11-.

Fill up the priming chamber -Fig. 12-.

Replace the tap and carefully twist it clockwise, until the red button relocates into position.

Connect PRIME to mains supply, it will start automatically and all the air inside the filter body and the tubes will be discharged through the impeller chamber. It is normal a certain amount of noise due to the presence of air in the ducts until all the air is discharged. It may take a short time for the filter to fully prime. Once the filter is running, the noise will disappear and PRIME will work quietly and at its best.

Setting up the flow indicator

PRIME's intake tube is equipped with an indicator system which allows you to monitor the need for cleaning.

- With the PRIME running, check the level reached by the water in the indicator tube -Fig. 13a-.
- Disconnect the electricity supply and any other electrical equipment and place the red coloured mark in the mid point between the level ascertained above and that of the aquarium water -Fig. 13b-.
- As the filter becomes clogged, the level of the water in the indicator tube will get closer and closer to the red mark -Fig. 13c-. It is recommended that the filter is cleaned as soon as the water level reaches or goes past the red mark.

Maintenance

Attention: always disconnect all electrical equipment from the electricity supply, installed both inside and outside your aquarium, before putting your hands in the water.

- Shut off both valves, unscrew them and remove them from the filter by pulling them off the filter.
Attention: the valve taps must remain attached to the flexible tubes.
- It is normal for a very small amount of water inside the valves to be discharged, this does not indicate faulty functioning of the valve taps. Place the filter body in a bowl to allow you to open up the unit without fear of spillage.
- Open the clips until they click out of the locking position and take apart the pump assembly from the filter by levering on the special slots -Fig. 8-.
- Pull out the filter media container by its handle and open by unscrewing the cover -Fig. 9-.
- To avoid destroying the colonies of bacteria in the substrate of the filter, it is recommended to wash or to replace only one part of the filter media at one time.
- Close the container very carefully screwing the cover in a clockwise direction and replace it in the filter. Everytime the filter media is cleaned it is recommended that the rotor impeller assembly is cleaned together with its chamber, priming chamber and all the water ducts.
- Remove the priming chamber from the pump by unscrewing it -Fig. 14-.
- By pressing the red button in the direction of the "arrow" engraved on it, unscrew the priming tap -Fig. 11-.
- Remove the pump chamber pulling it from its top -Fig. 15-. Remove the impeller from its seating. Use a stiff brush clean carefully to remove all deposits and wash well under running water.
Attention: do not use solvents or detergents of any kind.
- Reassemble the whole unit in reverse order.

For the models PRIME 20 and PRIME 30 ensure the "O" ring is in place. If necessary clean all the deposits from the collectors, intake and outlet system and flexible tubes. For this operation it is suggested that you use the special brushes available at your dealers. Replace PRIME as described under "INSTALLATION", connect the valve taps, open the levers by rotating them into the in-line position. Check the tightness of all nuts and connections and re-prime the filter as described under "STARTING THE FILTER".

Cautions

- This appliance is intended for indoor use only and for use in fluids up to 35° C.
- Be sure that the voltage of the mains supply corresponds to the voltage shown on the label of the unit.
- Before connecting to mains supply be sure that the cord and the unit are undamaged.
- The cord of this unit cannot be replaced or repaired; in case of damage it will be necessary to change the whole unit.

Guarantee

This device is guaranteed for a period of 24 months from the day of purchase, against defects in material or manufacturing defects. Our guarantee does not apply to claims the cause of which is due to installation and operation faults, lack of maintenance, misuse of the appliance, effects of frost, furring and lime deposits or amateur attempts at repair work. The consumable materials and the parts subjected to wear and tear, that must be periodically replaced for normal maintenance of the device, are not included in our guarantee.

The certificate of guarantee must be completed by the retailer and is to be sent with the appliance in case of return, together with the purchase receipt recording the day of purchase.

European union disposal information



This symbol means that according to local laws and regulations your product should be disposed of separately from household waste. When this product reaches its end of life, take it to a collection point designated by local authorities. Some collection points accept products for free. The separate collection and recycling of your product at the time of disposal will help conserve natural resources and ensure that it is recycled in a manner that protects human health and the environment.

PRIME external filter

Sehr geehrter Kunde,
wir beglückwünschen zu Ihrer Wahl! PRIME ist der erste Aussenfilter, der automatisch anspringt und mit einem Sicherheitssystem ausgerüstet ist. Bitte lesen Sie die beiliegenden Informationen aufmerksam durch, damit Sie das Gerät optimal einsetzen können.

Beschreibung - abb. 1-

- | | |
|--|----------------------------------|
| A. PUMPENBLOCK | D. EINLASSEINHEIT |
| A1 Schrägsitzende Fittings | D1 Hauptrohr |
| A2 Deckel | D2 Verschmutzungsanzeiger |
| A3 Sicherheitsknopf | D3 Verlängerungsrohr |
| A4 Halteclips | D4 Überwurfmutter |
| A5 Rotor | D5 Vorfilter |
| A6 O-ring (models PRIME 20 and PRIME 30) | E. AUSLASSEINHEIT |
| A7 Wasserkammer | E1 Hauptrohr |
| A8 Starterkammer | E2 Überwurfmutter |
| B. SPERRVENTILE | E3 Verstellbarer Wasserverteiler |
| C. FILTERBLOCK | F. SCHLÄUCHE |
| C1 Filtereinsatz | |
| C2 Filtergehäuse | |
| C3 Gummifüsse | |

Installation

Achtung: vor jeder Wartung den Netzstecker aller im, oder am Aquarium installierten elektrischen Geräte, ziehen. Versichern Sie sich, dass die auf dem Gerät angegebene Spannung mit der Ihres Stromnetzes übereinstimmt.

Beim Einschalten muss sich der Filter unbedingt unterhalb des Aquariums befinden -Abb. 2-. Soll er seitlich angebracht werden, darf dies erst geschehen, nachdem er angesprungen ist.

Vorbereitung des filters

- Hängen Sie die Rohre der Ein- und Auslasseinheit mit den aussen zeigenden Sperrventilen ein. Wir empfehlen, beide Rohre nahe an den hinteren Ecken des Aquariums und möglichst einander gegenüber -Abb. 3- anzubringen.
- Durch Einsetzen des Verlängerungsrohrs zwischen das Rohr mit Merkzeichen für die Verschmutzungsanzeige und dem Vorfilter kann die Einlasseinheit verlängert werden. Ist das nicht nötig, schliessen Sie den Vorfilter direkt an an.
- Regulieren Sie die maximale Länge des Hauptrohrs der Auslasseinheit entsprechend der Anzeige "MAX. WATER LEVEL" -Abb. 4- und schneiden Sie den überstehenden Teil ab. Beide Hauptrohre werden mit den mitgelieferten Saugnäpfen befestigt.
- Schneiden Sie die Schläuche auf die passende Länge und trennen Sie den überstehenden Teil mit einem glatten Schnitt ab. Unter Vermeidung von Knicken oder Verdrehungen die Schläuche an die Hauptrohre anschliessen, und entsprechend Abbildung 5 mit den Überwurfmuttern befestigen.
- Wir empfehlen, alle Verbindungen und die Anschlüsse der Überwurfmutter nach 24 Stunden zu überprüfen.

Montage der sperrventile

Achtung: um zu vermeiden, dass es während der Wartungsarbeiten am Filter zu einem gefährlichen Syphon-Effekt kommt, wodurch sich das Aquarium komplett entleeren könnte, ist PRIME mit Sperrventilen ausgerüstet, die einen perfekten Verschluss der Hauptrohre garantieren. Dank eines besonderen Konstruktionsprinzips können sie nur in geschlossenem Zustand abgenommen werden.

Die Überwurfmuttern an die schrägsitzenden Fittings des Pumpenblock anschliessen -Abb. 6-. Nach dem gleichen Prinzip die Schläuche an die Sperrventile anschliessen.

Achtung: den Schlauch der Auslasseinheit am Fitting mit der Markierung "OUT" anschliessen, den der Einlasseinheit am Fitting mit der Markierung "IN" -Abb. 7-.

Filtermaterial

- Die Clips auf dem Pumpenblock lösen und den Filter herausziehen -Abb. 8-.

- Den Einsatz für das Filtermaterial herausnehmen und den Deckel abdrehen -Abb. 9-. Sollten Sie ein Modell komplett mit Filtermaterial erworben haben, so befindet sich dieses bereits im Einsatz.
- Die Packungen öffnen, das Filtermaterial durchspülen und in den/die beiliegenden Beutel füllen. Beim Grundmodell, das ohne Filtermaterial geliefert wird, füllen Sie den Einsatz mit Filtermaterial Ihrer Wahl, nachdem sie es abgespült haben.
- Den Einsatz sorgfältig schliessen bis der Deckel hörbar einrastet und in das Gehäuse setzen.
- Achten Sie bei beim Aufsetzen des Pumpenblocks auf die korrekte Position der Markierungspunkte -Abb. 10-. Kontrollieren Sie, dass er fest auf dem Filterblock sitzt und schliessen Sie die Clips; sie müssen hörbar einrasten. Überprüfen Sie Dichtheit und sicheren Sitz der Hauptrohre, der Sperrventile und der Überwurfmutter. Erst dann die Sperrventile öffnen.

Betrieb

PRIME ist eine selbstanspringende Pumpe. Es genügt daher, ein Glas Wasser in die Starterkammer zu füllen und die Pumpe ans Netz anzuschliessen - sie springt automatisch an.

- Den Deckel abschrauben und dabei den Sicherheitsknopf in Pfeilrichtung gedrückt halten -Abb. 11-.
- Wasser in die Starterkammer füllen -Abb. 12-.
- Den Deckel wieder zuschrauben, bis der Sicherheitsknopf hörbar einrastet.
- Sobald PRIME ans Netz angeschlossen wird, läuft die Pumpe automatisch an und die im Inneren und den Leitungen befindliche Luft wird herausgedrückt, was sich durch ein geräuschvolles Arbeiten bemerkbar macht. Sobald alle Luft entwichen ist, läuft PRIME optimal und leise.

Einstellung der verschmutzungsanzeige

Die Einlasseinheit ist mit einem Anzeigesystem ausgerüstet, das den Grad der Verschmutzung des Filtermaterials und die Notwendigkeit der Reinigung anzeigt.

- Schliessen Sie PRIME ans Netz an und beobachten Sie aufmerksam den Wasserstand im Anzeigerohr -Abb. 13a-.
- Ziehen Sie den Stecker des Filters und aller anderen im Wasser befindlichen elektrischen Geräte ab und schieben Sie nun den roten Ring in die Mitte zwischen dem vorher festgestellten Wasserstand und dem im Aquarium -Abb. 13b-.
- Im Laufe der Zeit wird sich der Wasserstand in der Einlasseinheit dem roten Ring nähern -Abb. 13c-. Der Filter sollte gereinigt werden, wenn der Wasserstand den roten Ring erreicht oder kurz unterschritten hat.

Wartung

Achtung: vor allen Wartungsarbeiten den Stromanschluss aller elektrischen Geräte im oder am Aquarium abschalten.

- Beide Sperrventile schliessen, aufschrauben und vom Filter abnehmen.
- **Achtung:** die Sperrventile müssen unbedingt auf den Schläuche montiert bleiben.
- Hierbei fliesst gewöhnlich etwas Wasser aus dem Innern der Ventile aus; das ist normal und bedeutet nicht, dass die Sperrventile defekt sind. Nun können Sie PRIME für die Reinigungs- und Wartungsarbeiten in ein Becken stellen.
- Die Clips auf dem Pumpenblock öffnen, bis sie hörbar bei geöffneter Stellung einrasten -Abb. 8- und den Pumpenblock vom Filter abnehmen.
- Den Einsatz für das Filtermaterial herausnehmen und den Deckel abdrehen -Abb. 9-. Damit die Bakterienkolonien im Filtersubstrat nicht vernichtet werden, empfiehlt es sich, nur einen Teil des gebrauchten Filtermaterials zu reinigen oder zu ersetzen.
- Den Einsatz sorgfältig schliessen bis der Deckel hörbar einrastet und in das Gehäuse setzen. Bei jeder Reinigung des Filters sollten auch der Pumpenrotor, die Pumpenkammer, die Starterkammer und alle wasserführenden Leitungen gereinigt werden.
- Den Sicherheitsknopf in Pfeilrichtung herunterdrücken und gleichzeitig den Deckel abschrauben -Abb. 14-.
- Drehen Sie die Starterkammer vom Pumpenblock ab -Abb. 11-.
- Die Wasserkammer hochziehen -Abb. 15- und den Rotor entnehmen.
- Für die Reinigung eventuell eine Bürste verwenden. Achtung: Verwenden Sie keine Reinigungs- oder Lösungsmittel, sondern nur lauwarmes Wasser!
- Bauen Sie alle Teile in umgekehrter Reihenfolge zusammen. Bei den Modellen PRIME 20 und PRIME30 achten Sie bitte auf die korrekte Position des O-Rings (Dichtungsring der Starterkammer) Falls nötig, entfernen Sie eventuelle Verkrustungen auch von den Hauptrohren, der Einlass- und Auslasseinheit und den Schläuchen. Lassen Sie sich von Ihrem

Fachhändler eine geeignete Bürste empfehlen.

- Stellen Sie PRIME unterhalb des Aquariums auf (wie im Absatz "INSTALLATION" beschrieben). Die Sperrventile anschliessen und öffnen (in vertikale Stellung bringen). Kontrollieren Sie die Dichtheit der Verbindungen und schalten Sie den Filter wieder ein (s. Abschnitt "BETRIEB").

Sicherheitsvorschriften

Das Gerät darf nur in Räumen und bei einer Wassertemperatur bis 35° eingesetzt werden. Versichern Sie sich, dass die auf dem Gerät angegebene Spannung mit der Ihres Stromnetzes übereinstimmt.

Vor Anschluss des Geräts sicherstellen, dass Gerät oder Kabel keine Beschädigungen aufweisen.

Die Anschlußleitung dieses Gerätes Kann nicht ersetzt werden. Bei Beschädigung der Leitung ist das Gerät zu entsorgen.

Garantiebedingungen

Für dieses Gerät gilt eine Garantie von 24 Monaten ab Verkaufsdatum für fehlerhaftes Material und Fabrikationsfehler. Nicht unter den Garantieschutz fallen Beanstandungen, deren Ursachen auf Einbau- und Bedienungsfehler sowie mangelnde Pflege, Frosteinwirkung, Kalkablagerungen oder unsachgemäße Reparaturversuche zurückzuführen sind.

Ebenfalls von der Garantie ausgeschlossen sind Filtermedien und Verschleißmaterial, die in gewissen Abständen zur normalen Pflege und Reinigung des Gerätes ausgewechselt werden müssen. Das beanstandete Gerät muss mit der vom Händler ausgefüllten Garantiebescheinigung und dem entsprechenden Kassenbon (oder Rechnung) eingeschickt werden.

Europäische union information zur entsorgung



Dieses Symbol weist darauf hin, dass dieses Produkt entsprechend den geltenden gesetzlichen Vorschriften und getrennt vom Hausmüll entsorgt werden muss. Geben Sie dieses Produkt zur Entsorgung bei einer offiziellen Sammelstelle ab. Bei einigen Sammelstellen können Produkte zur Entsorgung unentgeltlich abgegeben werden. Durch getrenntes Sammeln und Recycling werden die Rohstoff-Reserven geschont, und es ist sichergestellt, dass beim Recycling des Produkts alle Bestimmungen zum Schutz von Gesundheit und Umwelt eingehalten werden.

PRIME external filter

Cher client,
nous vous remercions d'avoir choisi ce produit. Le filtre PRIME est le premier filtre extérieur pour aquariums ayant un système auto-amorçant automatique, avec un bouchon d'étanchéité. Afin d'apprécier au mieux les caractéristiques techniques qui font du filtre PRIME un produit unique en son genre, veuillez lire attentivement les instructions suivantes:

Description

A. TÊTE DU FILTRE

- A1** Embouts orientables
- A2** Bouchon
- A3** Fermeture de sécurité
- A4** Manette de verrouillage
- A5** Turbine
- A6** Joint d'étanchéité (modèles PRIME 20 and PRIME 30)
- A7** Couvercle de chambre
- A8** Couvercle de turbine

B. ROBINETS

C. GROUPE DE FILTRATION

- C1** Panier de filtration
- C2** Cuve du filtre
- C3** Pieds en caoutchouc antirayures

D. CANNE D'ASPIRATION

- D1** Canne
- D2** Indicateur de débit
- D3** Tube rallonge
- D4** Bague de fixation
- D5** Crépine

E. CANNE DE REJET

- E1** Canne
- E2** Bague de fixation
- E3** Buse de rejet orientable

F. TUYAUX SOUPLES

Installation

Attention: Vérifier que la tension annotée sur le produit corresponde bien à celle de votre réseau. Avant toute intervention dans l'aquarium, débrancher du réseau tous les appareils électriques installés, tant à l'intérieur qu'à l'extérieur du bac.

Le filtre PRIME doit être placé à l'extérieur de l'aquarium, au dessous du niveau de l'eau au moment de l'amorçage -Fig. 2-. Si vous le désirez, vous pourrez, après son amorçage, le placer au même niveau que l'eau de l'aquarium.

Préparation du filtre

- Choisir la position jugée la plus convenable pour les cannes de rejet et d'aspiration, et les fixer avec les bagues de fixation se trouvant à l'extérieur de l'aquarium.
- Il est conseillé de placer le tube d'aspiration dans un angle arrière de l'aquarium et le tube de rejet dans l'angle opposé -Fig. 3-.
- Il est possible de rallonger la canne d'aspiration en intercalant le tube-rallonge entre l'indicateur de débit et la crépine (en le raccourcissant si nécessaire). Au cas où il ne soit pas nécessaire de rallonger, raccorder directement la crépine à l'indicateur de débit.
- Régler la hauteur du tube de rejet en le raccourcissant selon l'indication "MAX WATER LEVEL" -Fig. 4-. Fixer les cannes d'aspiration et de rejet aux parois de l'aquarium à l'aide des ventouses.
- Couper les tuyaux souples le plus régulièrement possible. La coupe doit être nette et droite. Les relier aux cannes d'aspiration et de rejet en prenant garde qu'il n'y ait ni boucle, ni étranglement, les verrouiller en vissant les bagues de fixation, suivant les indications de la fig. 5.
- Il est conseillé de re-vérifier, 24 heures après l'installation, la bonne étanchéité des raccords, des tuyaux et des bagues de fixation.

Mise en place des robinets

Attention: Afin d'éviter la vidange accidentelle de l'aquarium, le filtre PRIME est équipé de robinets-valves garantissant une parfaite étanchéité des raccords. Equipés d'un dispositif exclusif à cliquets, ils ne peuvent être enlevés des embouts de tête de filtre qu'en position fermée.

Raccorder les robinets aux embouts de connexion orientables de la tête du filtre en vissant leurs bagues à fond sur ceux-ci -Fig. 6-. Emboîter les tuyaux souples aux robinets en suivant les mêmes instructions qu'utilisées pour la fixation aux cannes d'aspiration et de rejet.

Attention: Raccorder le tuyau souple fixé à la canne de rejet avec le robinet marqué "OUT", et le tuyau souple fixé à la canne d'aspiration avec le robinet marqué "IN" -Fig. 7-.

Masses de filtration

- Ouvrir les manettes de verrouillage, un bruit vous indique leur blocage en position ouverte. Déboîter la tête du filtre de la cuve, en faisant pression aux endroits indiqués -Fig. 8-
- Sortir le panier de filtration de la cuve du filtre et l'ouvrir en dévissant le couvercle dans le sens de la flèche "OPEN" -Fig. 9-
- Si les masses de filtration sont incluses, celles-ci se trouvent à l'intérieur du panier.
- Ouvrir les emballages, rincer le matériau et le verser dans les sachets fournis. Si les masses de filtration ne sont pas fournies, remplir le panier avec les matériaux de filtration de votre choix, après les avoir rincés.
- Refermer le couvercle du panier dans le sens de la flèche "CLOSE" et l'emboîter dans la cuve.
- Ré-emboîter la tête du filtre sur la cuve en appuyant dessus jusqu'à ce qu'elle vienne toucher le haut de cette cuve. Vous ne pourrez effectuer cette opération que si les repères triangulaires de centrage sont bien positionnés -Fig. 10-. Ne pas forcer en cas de mauvais positionnement. Fermer les manettes de verrouillage à fond, ne pas forcer en cas de résistance et contrôler le bon enfoncement de la tête de filtre. Contrôler une dernière fois la fermeture et la fixation des tuyaux souples, des robinets, et des bagues de fixation, puis ouvrir les robinets.

Mise en route du filtre

Assurez-vous que la tête du filtre est bien verrouillée sur la cuve et que toutes les opérations de mise en place sont correctes. Le filtre extérieur PRIME est auto-amorçant; pour le mettre en fonctionnement, il suffit d'effectuer les opérations suivantes:

- Déverrouiller le bouchon d'amorçage en appuyant latéralement sur le cliquet rouge de sécurité et le dévisser d'un quart de tour pour le sortir -Fig. 11-.
- Remplir d'eau le puits d'amorçage -Fig. 12-.
- Refermer soigneusement le bouchon en le revissant jusqu'au blocage du cliquet rouge de sécurité (un léger bruit doit se faire entendre).
- Raccorder la prise du filtre PRIME à l'alimentation électrique. Dès la mise en route, tout l'air contenu dans le filtre et dans les tuyau sera chassé, occasionnant un bruit qui disparaîtra au bout de quelques minutes. Le filtre PRIME fonctionnera alors silencieusement et à pleine puissance.

Reglage de l'indicateur de débit

Le système d'aspiration du filtre PRIME est équipé d'un indicateur qui permet de contrôler le niveau de saturation du filtre, signalant la nécessité de le nettoyer. C'est un système d'indication de débit constitué par la partie immergée de la canne d'aspiration, située entre les deux ventouses de fixation et qui est équipé d'un repère de couleur rouge.

Le filtre PRIME étant en fonctionnement, repérer le niveau d'eau dans le tube indicateur -Fig. 13a-.

Débrancher l'alimentation électrique, ainsi que des autres appareils électriques installés tant à l'intérieur qu'à l'extérieur du bac. Positionner le repère rouge à mi-distance entre le niveau dans le tube (que vous venez de repérer) et le niveau d'eau de l'aquarium -Fig. 13b-.

Votre réglage est effectué: au fur et à mesure que les masses de filtrations se satureront, le niveau d'eau dans le tube indicateur se rapprochera du repère rouge -Fig. 13c-. Lorsqu'il aura légèrement dépassé ce repère, il vous faudra procéder à l'entretien des masses filtrantes.

Entretien du filtre

Attention: Avant toute intervention dans l'aquarium, débrancher du réseau tous les appareils électriques installés tant à l'intérieur qu'à l'extérieur du bac.

- Fermer les deux robinets, les enlever de la tête du filtre en dévissant les bagues. Cette opération ne peut être effectuée que si les robinets sont fermés.
- **Attention:** Les robinets doivent rester fixés aux tuyaux souples.
- Il est normal qu'un peu d'eau, retenue dans les robinets, s'écoule lors de cette opération. Vous pouvez maintenant déplacer le filtre PRIME et procéder au nettoyage des masses filtrantes.
- Ouvrir les manettes de verrouillage: un bruit vous indique leur blocage en position ouverte. Déboîter la tête du filtre de la cuve en faisant pression aux endroits indiqués -Fig. 8-.
- Sortir le panier de filtration de la cuve du filtre et l'ouvrir en dévissant le couvercle dans le sens de la flèche "OPEN" -Fig. 9-.
- Nettoyer ou remplacer les masses filtrantes situées dans le panier, en prenant soin d'en conserver une partie (environ un quart) non nettoyée, afin de préserver la flore bactérienne présente.
- Refermer le couvercle du panier en le vissant dans le sens de la flèche "CLOSE". A chaque nettoyage des masses de filtration, il est conseillé de nettoyer aussi la turbine, son couvercle, la chambre d'amorçage, et les passages d'eau. Déboîter en tournant le couvercle de la

chambre -Fig. 14-.

- Déverrouiller le bouchon d'amorçage en appuyant latéralement sur le cliquet rouge de sécurité, et le dévisser d'un quart de tour pour le sortir -Fig. 11-.
- Déboîter le couvercle de la turbine en tirant sur l'ailette prévue à cet effet -Fig. 15-. Déboîter la turbine de son couvercle. Rincer tous les éléments que vous venez de démonter à l'eau claire et nettoyez-les éventuellement à l'aide d'une brosse souple. Attention: Ne jamais utiliser de détergents ou d'abrasifs, utiliser seulement de l'eau tiède.
- Remonter tous les éléments dans l'ordre inverse du démontage.

Pour les modèles PRIME 20 and PRIME 30, assurez-vous que le joint est dans une position correcte. Si nécessaire, enlever les incrustations des cannes d'aspiration et de rejet et des tuyaux souples. Il est conseillé de faire cette opération à l'aide d'une brosse de nettoyage souple.

Remettre en place votre filtre PRIME suivant les instructions "INSTALLATION", fixer à nouveau les robinets-valves à la tête du filtre en vissant les bagues (rejet sur "OUT" et aspiration sur "IN"), ouvrir les robinets, vérifier la bonne étanchéité des raccords et remplir la chambre d'amorçage en suivant la procédure "MISE EN ROUTE DU FILTRE".

Normes de sécurité

L'appareil doit être utilisé exclusivement à l'intérieur des locaux avec une température de l'eau inférieure à 35° C.

- Vérifier que le voltage indiqué sur l'étiquette du produit corresponde bien à celui de votre réseau électrique.
- Ne pas installer l'appareil si le produit ou le câble semblent endommagés.
- Le câble de cet appareil ne peut pas être remplacé ou réparé. En cas d'endommagement, l'appareil doit être mis au rebut et remplacé.

Garantie

Cet appareil est garanti pour une période de 24 mois à partir de la date d'achat, contre tous vices de fabrication. Notre garantie se limite aux défauts de matériaux et de fabrication. Ne tombent pas sous la garantie les réclamations dues à une installation ou une utilisation non conforme, manque d'entretien, effets de gel, dépôts calcaires, interventions ou réparations non conformes. Ne tombent pas sous la garantie les matériaux de filtration et toutes les pièces soumises à usure normale, qui doivent être périodiquement remplacés pour l'entretien et le nettoyage de cet appareil. Ce certificat de garantie doit être complété par le revendeur et devra accompagner l'appareil en cas de retour, avec un justificatif prouvant la date d'achat.

Union européenne informations sur l'élimination



Ce symbole signifie que vous devez vous débarrasser de votre produit sans le mélanger avec les ordures ménagères, selon les normes et la législation de votre pays. Lorsque ce produit n'est plus utilisable, portez-le dans un centre de traitement des déchets agréé par les autorités locales. Certains centres acceptent les produits gratuitement. Le traitement et le recyclage séparé de votre produit lors de son élimination aideront à préserver les ressources naturelles et à protéger l'environnement et la santé des êtres humains.

PRIME external filter

Apreciado cliente, le agradecemos su preferencia hacia este producto de calidad. PRIME el primer filtro exterior con cámara de cebado automático dotado de cierre de seguridad. Le rogamos lea con atención las siguientes instrucciones que le detallamos a continuación, de esta manera podrá utilizar PRIME de la mejor forma y podrá apreciar las características técnicas más avanzadas que existen en el campo de los filtros exteriores de acuario.

Presentación

A. BOMBA

- A1 Racords inclinados
- A2 Tapon de seguridad
- A3 Pulsador de seguridad
- A4 Clips
- A5 Turbina
- A6 Junta tórica (models PRIME 20 and PRIME 30)
- A7 Depósito
- A8 Tapa

B. LLAVE

C. UNIDAD FILTRANTE

- C1 Depósito del filtro
- C2 Cesto
- C3 Soportes antideslizantes

D. GRUPO DE ASPIRACIÓN

- D1 Tubo colector
- D2 Indicador de flujo
- D3 Tubo de prolongación
- D4 Abrazadera cierratubo
- D5 Prefiltro

E. GRUPO DE SALIDA

- E1 Tubo colector
- E2 Abrazadera cierratubo
- E3 Difusor orientable

F. TUBOS FLEXIBLES

Instalación

Atención: antes de cualquier manipulación en el acuario, desenchufar todos los aparatos eléctricos instalados dentro o fuera del acuario y verificar que la tensión escrita en el producto se corresponde a la de su red.

En el momento de cebarlo PRIME debe estar situado por debajo del nivel del acuario -Fig. 2-. Si se quiere situar al lado, se puede hacer después que el filtro ha entrado en funcionamiento.

Preparación del filtro

- Escoger el lugar más adecuado para los dos colectores de los elementos de aspiración y de salida y posicionarlos con las abrazaderas cierratubo hacia el exterior del acuario.
- Se aconseja montar el grupo de aspiración y de salida cerca los ángulos posteriores del acuario, uno opuesto al otro -Fig. 3-.
- Es posible alargar el elemento de aspiración insertando el tubo de prolongación entre el indicador de flujo y el prefiltro, cortando el tubo de prolongación según su necesidad. En el caso de que el acuario no necesitase del tubo de tubo de prolongación, empalmar el prefiltro directamente al indicador de flujo.
- Regular la altura máxima del tubo colector del elemento de salida según la indicación "MAX. WATER LEVEL" cortando la parte que sobre -Fig. 4-. Ambos tubos perfilados van fijados a las paredes del acuario con las ventosas.
- Cortar los tubos flexibles a la longitud ideal, el corte debe ser lo más limpio posible. Empalmar los tubos a los colectores cerrándolos con las abrazaderas siguiendo. El procedimiento indicado en la fig. 5. Los tubos flexibles no deben estrangularse ni pueden presentar rozaduras.
- Es aconsejable después de 24 horas verificar los empalmes y la fijación de los racords.

Montaje de las llaves

Atención: para evitar que en el momento que procedamos a desmontar el filtro un peligroso efecto sifón pueda vaciarnos completamente el acuario, PRIME viene equipado con "llavesvalvula" que garantizan un perfecto cierre de los tubos de enganche. Su especial forma en la que están hechos no permite separarlos si no es con los grifos cerrados. Enroscar con fuerza la abrazadera de las llaves al racord inclinado y orientable que sobresale de la parte de la bomba -Fig. 6-. Empalmar los tubos flexibles a las llaves siguiendo el mismo procedimiento utilizado para depósitos a los tubos colectores. **Atención:** empalmar el tubo de salida con la salida del filtro expresada "OUT", y el tubo de aspiración en la entrada expresada "IN" -Fig. 7-.

Inserción material filtrante

Girar los clips que cierran la parte de la bomba y abrir el filtro haciendo palanca en el lugar indicado -Fig. 8-.

- Quitar los contenedores del material filtrante y abrirlo girando el cabezal -Fig. 9-. En el caso de que aya adquirido el filtro con los materiales filtrantes, estos ya se encuentran en el interior del cesto.
- Abrir el embalaje, enjugarlo y colocarlo en la malla. Para los modelos sin material filtrante, rellenar el cesto con materiales a su flección, según su necesidad, despues de conjugarlos.
- Cerrar cuidadosamente el contenedor del material filtrante hasta el resorte reintroduciendolo en el filtro.
- Tapar con el cabezal bomba prestando atención a la correcta posición teniendo en cuenta las referencias para centrarlo -Fig. 10-; asegurese que el mismo esté bien colocado en la unidad filtrante, cerrar los clips hasta su resorte, controlar el cierre y el bloqueo de los colectores, de las llaves y de la abrazadera que aprieta el tubo. Abrir las llaves colocando las manecillas en la dirección del flujo del agua.

Puesta en funcionamiento

El filtro PRIME es autocebante y es suficiente llenar la cámara de cebamiento para que el filtro se ponga automaticamente en marcha solo enchufando a la red eléctrica.

- Desenroscar el tapón oprimiendo el pulsador de seguridad teniendo cuidado de seguir la indicación de la flecha indicada -Fig. 11-.
- Rellenar de agua la cámara de cebamiento -Fig. 12-.
- Volver a cerrar con cuidado el tapón hasta el resorte del pulsador de seguridad.
- Enchufar PRIME a la red eléctrica el filtro se pone automaticamente en marcha expulsandotodo el aire que pueda haber en el interior de los tubos. En este período es muy normal que sea ruidoso pues es debido al aire que encuentra en las conducciones. En poco minutos el ruido desaparecerá completamente y PRIME trabajará con la mejor silenciosidad.

Regulacion del indicador de flujo

El tubo de aspiración de PRIME tiene un sistema indicativo que permite establecer el grado de eficiencia de los materiales filtrantes con la consiguiente necesidad de proceder a su limpieza.

- Puesto en funcionamiento PRIME, observar el nivel del agua en el tubo indicador -Fig. 13a-.
- Despues de desenchufar el filtro y cualquier otro componente eléctrico sumergido, sistemar el indice de color rojo en el punto intermedio entre el nivel observado y el del agua del acuario -Fig. 13b-.
- Con el paso del tiempo, el nivel del agua en el tubo de aspiración tendera a acercarse al indicador de flujo color rojo -Fig. 13c-. Se aconseja proceder a la limpieza del filtro cuando el nivel del agua se iguale, o superando por poco, el mismo indicador.

Mantenimiento

Atención: antes de cualquier manipulación en el acuario, desenchufar todos los aparatos eléctricos instalados dentro o fuera del acuario.

- Cerrar las dos llaves, desenroscarlos soltarlos del filtro.
- **Atención:** las llaves deben permanecer cogidas a los tubos flexibles.
- Es normal en esta operación que caiga un poco de agua situada en el interior de la llave, es una muy pequeña cantidad la cual no implica un mal funcionamiento de las "llavesvalvula".
- PRIME puede ahora llvarse a un lavamanos para proceder a su manutención y limpieza.
- Abrir los clips del resorte que lo cierra en posición abierta, soltar el cabezal de la bomba del cuerpo filtrante haciendo fuerza en el lugar determinado para ello -Fig. 8-.
- Sacar el contenedor del material filtrante y abrirlo desenroscando la tapa -Fig. 9-.
- Para evitar la destrucción de la colonia bacteriológica que se encuentra presente en le substrato del filtro, se recomienda sustutuir o limpiar una parte del material filtrante gastado.
- Cerrar cuidadosamente el contenedor del material filtrante hasta el resorte reintroduciendolo en el filtro.
- En cada oparación de mantenimiento se recomienda limpiar también el rotor y su alojamiento así como los lugares por donde circula el agua.
- Separar el depósito del cabezal bomba girándola -Fig. 14.
- Desenroscar el tapón oprimiendo el pulsador de seguridad teniendo cui dado de seguire la indicacion de la flecha indicada -Fig. 11-.
- Desmontar la precámara tirando de la pestaña -Fig. 15-. Sacar el rotor de su sitio.
- Proceder a su limpieza usando, si fuera necesario, un cepillo blando. Atención: no usar disolventes o detergentes de ningún tipo.

- Volver a ensamblar todo en orden inverso.
- Para los modelos PRIME 20 y PRIME 30t es importante colocar correctamente la junta. Es necesario quitar las incrustaciones incluso de los colectores del equipo de aspiración y el de salida así como de los tubos flexibles. Para esta operación se aconseja un cepillo que su comercio le puede proporcionar.

Colocar PRIME como se explica en el párrafo "INSTALACIÓN", empalmar las llaves válvula, abrir la manecilla dejandola en posición vertical; comprobar la correcta estanquidad de las abrazaderas y proceder al cebado del filtro llenando la cámara expresa para ello, como se explica en el párrafo "PUESTA EN FUNCIONAMIENTO".

Normas de seguridad

Este producto es para uso exclusivamente interior, para un agua de temperatura no superior a 35° C.

- Asegurese que la tensión escrita en la etiqueta del producto se corresponde a la de su red.
- Antes de enchufar el aparato a la red, asegurese de que el cable o este no están dañados.
- El cable eléctrico no se puede sustituir o reparar, en el caso de daños el aparato debe desecharse.

Garantía

Esto aparato está garantizado por un periodo de 24 meses desde la fecha de compra, por defecto de materiales y fabricación. Nuestra garantía se limita a los defectos de material y mano de obra. No quedan cubiertas por nuestra garantía las reclamaciones cuya causas puedan adjudicarse a defectos de montaje, de manejo, a un cuidado deficiente, a efecto de la congelación, a depósitos calcáreos o intentos de reparación inapropiados. No quedan cubiertas por nuestra garantía los materiales de filtración y todas las piezas por su normale desgaste que se deben sustituir periódicamente en el mantenimiento normal y la limpieza del aparato. El certificado de garantía debe ser rellenado por el vendedor y deberá acompañarse al aparato en caso de que se sustituya, junto al recibo o factura de compra.

Unión europea información sobre el desecho de residuos



Este símbolo indica que, de acuerdo con la legislación local, la eliminación de este producto debe realizarse de forma separada de la de los residuos domésticos.

■ Cuando este producto ya no pueda utilizarse, llévelo a uno de los puntos de recogida especificados por las autoridades locales. Algunos de estos puntos de recogida prestan el servicio gratuitamente. La recogida selectiva y el reciclaje de su producto en el momento de desecharlo contribuirán a la conservación de los recursos naturales y garantizarán un procesamiento de los residuos respetuoso con la salud de las personas y con el medio ambiente.

PRIME external filter

Gentile cliente,

la ringraziamo per aver dato la Sua preferenza a questo prodotto. PRIME è il primo filtro esterno per acquari con camera d'innescio automatico dotata di chiusura di sicurezza. Le chiediamo di leggere attentamente le istruzioni che seguono; in questo modo utilizzerà PRIME al meglio e ne apprezzerà le caratteristiche che lo rendono unico nel suo genere.

Descrizione -fig. 1-

A. GRUPPO POMPA

- A1** Raccordi inclinati
- A2** Tappo
- A3** Pulsante di sicurezza
- A4** Clip
- A5** Rotore
- A6** O-ring (models PRIME 20 and PRIME 30)
- A7** Vaschetta
- A8** Precamera

B. RUBINETTI

C. UNITÀ FILTRANTE

- C1** Contenitore materiali filtranti
- C2** Cesto
- C3** Piedini antistriscio

D. UNITÀ DI ASPIRAZIONE

- D1** Tubo collettore
- D2** Indicatore di flusso
- D3** Tubo prolunga
- D4** Ghiera bloccatubo
- D5** Prefiltro

E. UNITÀ DI MANDATA

- E1** Tubo collettore
- E2** Ghiera bloccatubo
- E3** Diffusore multisnodo

F. TUBI FLESSIBILI

Installazione

Attenzione: prima di ogni intervento o manutenzione in acquario, scollegare dalla rete tutti gli apparecchi elettrici installati all'interno o all'esterno del Vostro acquario.

Verificare che la tensione riportata sul prodotto corrisponda a quella della Vostra rete.

Al momento dell'innescio, PRIME deve trovarsi al di sotto del livello dell'acquario -Fig. 2-. Se si desidera posizionarlo a lato, si deve farlo solo dopo che il filtro è entrato in funzione.

Preparazione del filtro

- Scegliere la posizione ritenuta più conveniente per i due collettori dell'unità di mandata e aspirazione e posizionarli con le ghiera bloccatubo all'esterno della vasca.
- Si suggerisce di fissare le unità di mandata e aspirazione vicino agli angoli posteriori dell'acquario, una opposta all'altra -Fig. 3-.
- È possibile allungare l'unità di aspirazione inserendo il tubo prolunga fra l'indicatore di flusso ed il prefiltro, tagliandolo secondo le necessità. Nel caso l'acquario non necessiti del tubo prolunga, collegare il prefiltro direttamente all'indicatore di flusso.
- Regolare l'altezza massima del tubo collettore dell'unità di mandata tagliando la parte in eccedenza e rispettando l'indicazione "MAX WATER LEVEL" -Fig. 4-. Entrambi i tubi collettori vanno fissati alle pareti dell'acquario tramite le ventose in dotazione.
- Tagliare i tubi flessibili nel modo più diretto possibile. Il taglio dovrà essere netto; collegarli ai tubi collettori avendo cura di evitare strozzature o arrotolamenti, bloccandoli con le apposite ghiera e seguendo la procedura indicata nella fig. 5-.
- È consigliabile dopo 24 ore verificare i collegamenti e il fissaggio delle ghiera.

Montaggio dei rubinetti

Attenzione: per evitare che, in fase di manutenzione del filtro, un pericoloso effetto sifone possa svuotare completamente l'acquario, PRIME è fornito completo di rubinetti-valvola che garantiscono la perfetta chiusura dei tubi di collegamento. Il loro speciale sistema costruttivo ne permette lo sganciamento solo in posizione chiusa.

Avvitare con forza le ghiera dei rubinetti ai raccordi orientabili inclinati del gruppo pompa -Fig. 6-. Collegare i tubi flessibili ai rubinetti seguendo la stessa procedura usata per connetterli ai tubi collettori.

Attenzione: collegare il tubo di mandata con il raccordo contrassegnato "OUT", ed il tubo di aspirazione al raccordo contrassegnato "IN" -Fig. 7-.

Inserimento materiale filtrante

- Ruotare le clips che bloccano il gruppo pompa ed aprire il filtro facendo leva sulle apposite

sedi -Fig. 8-

- Togliere il contenitore del materiale filtrante ed aprirlo ruotando il coperchio -Fig. 9-.
- Nel caso il prodotto da Voi acquistato sia completo di materiali filtranti, questi sono già all'interno del cestello.
- Aprire le confezioni, sciacquare il materiale e versarlo nei sacchetti forniti. Per i modelli base senza materiali filtranti, riempire il cestello con materiali di Vostra scelta, secondo necessità dopo averli sciacquati.
 - Richiudere accuratamente il contenitore fino allo scatto e reintrodurlo nel filtro.
 - Rimontare il gruppo pompa prestando attenzione al corretto posizionamento dei riferimenti di centraggio -Fig. 10-; accertarsi che lo stesso sia ben inserito nell'unità filtrante e richiudere le clips sino al loro scatto; ricontrollare la chiusura ed il bloccaggio dei tubi collettori, dei rubinetti e delle ghiere stringitubo. Infine, aprire i rubinetti.

Messa in funzione

Il filtro esterno PRIME è autoadescante: è sufficiente versare un bicchiere d'acqua nella camera d'innescio ed esso, con il semplice collegamento all'alimentazione elettrica, si mette in funzione automaticamente.

- Svitare il tappo tenendo premuto il pulsante di sicurezza ed avendo cura di seguire l'indicazione della freccia in esso riportata -Fig. 11-.
- Riempire d'acqua la camera d'innescio -Fig. 12-.
- Richiudere accuratamente il tappo fino allo scatto del pulsante di sicurezza.
- È ora sufficiente collegare PRIME all'alimentazione elettrica ed esso parte automaticamente scaricando tutta l'aria presente al suo interno e nei tubi. In questa fase è normale una certa rumorosità che sparisce quando l'aria sarà defluita, consentendo a PRIME di lavorare al meglio e nella massima silenziosità.

Regolazione dell'indicatore di flusso

L'unità di aspirazione del PRIME è provvista di un sistema di indicazione che consente di stabilire il grado di intasamento dei materiali filtranti e la necessità di procedere alla loro pulizia.

- Collegare PRIME alla rete di alimentazione e osservare attentamente il livello d'acqua raggiunto all'interno dell'indicatore di flusso -Fig. 13 a-.
- Scollegare l'alimentazione elettrica del filtro e di ogni altro componente elettrico immerso e sistemare l'anello di colore rosso nel punto intermedio tra il livello dell'acqua precedentemente osservato e quello dell'acquario -Fig. 13 b-.
- Con il passare del tempo il livello dell'acqua nel tubo di aspirazione tenderà ad avvicinarsi all'indicatore rosso di flusso -Fig. 13 c-. È consigliato procedere alla pulizia del filtro quando il livello dell'acqua avrà raggiunto, o superato di poco, l'indicatore stesso.

Manutenzione

Attenzione: prima di ogni intervento o manutenzione in acquario, scollegare dalla rete tutti gli apparecchi elettrici installati all'interno o all'esterno del Vostro acquario.

- Chiudere entrambi i rubinetti, svitarli e scollegarli dal filtro.
 - **Attenzione:** i rubinetti devono rimanere collegati ai tubi flessibili.
 - È normale che durante questa operazione fuoriesca una piccola quantità d'acqua presente all'interno dei rubinetti; si tratta comunque di una quantità molto contenuta e che non dipende dal cattivo funzionamento dei rubinetti-valvola. PRIME può ora essere spostato su un lavandino per le operazioni di pulizia e manutenzione.
 - Aprire le clips sino allo scatto che le blocca in posizione aperta e togliere il gruppo pompa dal corpo filtro facendo forza sulle apposite sedi -Fig. 8-.
 - Sfilare il contenitore del materiale filtrante ed aprirlo svitando il coperchio -Fig. 9-.
 - Sugeriamo di sostituire o lavare solo in parte il materiale filtrante usato per evitare di distruggere le colonie batteriche presenti nel substrato del filtro.
 - Ad ogni manutenzione è opportuno procedere anche alla pulizia della girante, della sua sede, della camera d'innescio e dei vari passaggi d'acqua. Togliere la vaschetta dal gruppo pompa ruotandola -Fig. 14-.
 - Svitare il tappo tenendo premuto il pulsante di sicurezza ed avendo cura di seguire l'indicazione della freccia in esso riportata -Fig. 11-.
 - Smontare la precamera tirando l'apposita aletta -Fig. 15-. Sfilare il rotore dalla sua sede.
 - Procedere alla pulizia usando eventualmente uno spazzolino.
 - **Attenzione:** non usare solventi o detersivi di alcun tipo, solo acqua tiepida.
 - Riasssemblare il tutto eseguendo in ordine inverso le operazioni descritte sopra.
 - Per i modelli PRIME 20 e PRIME 30 è importante posizionare correttamente l'O-ring.
- Se necessario, togliere le eventuali incrostazioni anche dai tubi collettori, dal gruppo di

aspirazione e di mandata a dai tubi flessibili. Anche per questa operazione si consiglia l'uso di uno spazzolino reperibile presso il negoziante di fiducia.

Riposizionare PRIME come descritto nel paragrafo "INSTALLAZIONE", collegare i rubinetti-valvola e aprire le leve portandole in posizione verticale; verificare la corretta tenuta dei raccordi e procedere al reinnesco del filtro come descritto nel paragrafo "MESSA IN FUNZIONE".

Norme di sicurezza

- Questo prodotto è per esclusivo uso interno con una temperatura dell'acqua non superiore a 35° C.
- Verificare che la tensione riportata sull'etichetta del prodotto corrisponda a quella della vostra rete di alimentazione.
- Prima di collegare l'apparecchio alla rete, verificare che il prodotto o il cavo non risultino in alcun modo danneggiati.
- Il cavo di alimentazione non può essere sostituito. Se il cavo è danneggiato l'apparecchio deve essere rottamato.

Garanzia

Questo apparecchio è garantito per un periodo di 24 mesi dalla data di acquisto, da difetti di materiale e di fabbricazione. Non rientrano nella copertura della nostra garanzia i reclami le cui cause sono dovute ad errori di montaggio, di manovra e di mancanza di manutenzione, all'azione del gelo, a depositi calcarei o a tentativi non appropriati di riparazione. Non rientrano nella copertura della garanzia anche i materiali di consumo e tutti i componenti soggetti ad usura che devono essere sostituiti periodicamente per l'ordinaria manutenzione e pulizia dell'apparecchio. Il certificato di garanzia deve essere compilato a cura del rivenditore e dovrà accompagnare l'apparecchio nel caso venga restituito, assieme allo scontrino o ricevuta fiscale comprovante la data di acquisto.

Unione europea informazioni per l'eliminazione



Questo simbolo significa che, in base alle leggi e alle norme locali, il prodotto dovrebbe essere eliminato separatamente dai rifiuti casalinghi. Quando il prodotto diventa inutilizzabile, portarlo nel punto di raccolta stabilito dalle autorità locali. Alcuni punti di raccolta accettano i prodotti gratuitamente. La raccolta separata e il riciclaggio del prodotto al momento dell'eliminazione aiutano a conservare le risorse naturali e assicurano che venga riciclato in maniera tale da salvaguardare la salute umana e l'ambiente.

PRIME external filter

Beste klant,
wij danken u voor de aankoop van dit produkt. PRIME is de eerste externe filter voor aquaria met een automatisch bewateringssysteem met hermetische afsluiting. Om de technische eigenschappen die van de PRIME een uniek produkt in zijn soort maken, volledig te kunnen benutten raden wij u aan de volgende instructies aandachtig te lezen.

Beschrijving -afb. 1-

A. FILTERKOP

- A1** Oriënteerbare dopjes
- A2** Stop
- A3** Veiligheidssluiting
- A4** Afsluithefboom
- A5** Turbine
- A6** Afdichtingsring (models PRIME 20 and PRIME 30)
- A7** Deksel compartiment
- A8** Deksel turbine

B. KRANEN

C. FILTERGROEP

- C1** Filterkuip
- C2** Filtermand
- C3** Rubberen anti-slip poten

D. AANZUIGBUIS

- D1** Buis
- D2** Debietaanduider
- D3** Verlengbuis
- D4** Bevestigingsring
- D5** Crepine

E. OVERLOOPBUIS

- E1** Buis
- E2** Bevestigingsring
- E3** Beweegbare overlooptube

F. SOEPELE LEIDINGEN

Installatie

Opgelet: vooraleer een handeling uit te voeren in het aquarium moeten eerst alle toestellen van het electriciteitsnet ontkoppeld worden en dit zowel de toestellen in als deze uit het aquarium.

Gelieve na te zien dat de voltage, vermeld op de verpakking overeenstemt met deze van uw net.

De PRIME filter moet lager geïnstalleerd worden dan het waterpeil van het aquarium en dit op het ogenblik van de bewatering -Afb. 2-. Indien gewenst kan men na de bewatering het toestel op dezelfde hoogte van het waterpeil in het aquarium plaatsen.

Vorbereiding van de filter

- Kies de beste plaats uit voor de overloop en watertoevoer leidingen en maak ze vast met de bevestigingsringen aan de buitenkant van het aquarium. Het is aangeraden de buis voor watertoevoer in een hoek, achteraan in het aquarium te plaatsen en de overloop in de tegenovergestelde hoek -Afb. 3-.
- Het is mogelijk de watertoevoerbuis te verlengen door de verlengbuis tussen de debietindicator en de crepine te plaatsen; inkorten indien nodig. Indien verlenging niet nodig is, sluit men de crepine direct aan de debietindicator aan.
- De hoogte van de overloopbuis regelen en inkorten volgens aanduiding "MAX WATER LEVEL" -Afb. 4-. De overloop- en toevoerbuizen bevestigen aan de wand door middel van de zuignappen. De soepele leidingen zo recht en egaal mogelijk afsnijden. Bevestigen aan de overloop en toevoerbuizen zonder bochten of verdraaiingen in de leidingen. Vastzetten met de bevestigingsringen volgens afb. 5.
- We raden aan om 24 uur na de installatie de dichting van de aansluitingen na te kijken op eventuele lekken.

Plaatsing van de kranen

Opgelet: om het ongewild leeglopen van het aquarium te vermijden is PRIME uitgerust met kranen voorzien van kleppen die voor een perfecte dichting van de aansluiting zorgen. Ze zijn uitgerust met een exclusief klik-systeem waardoor ze enkel van de filterkop kunnen gehaald worden wanneer ze gesloten zijn.

De kranen op de oriënteerbare doppen van de filterkop aansluiten door de ringen tot op het eind aan te schroeven -Afb. 6-. De soepele leidingen aan de kranen bevestigen op dezelfde manier als die voor het aansluiten van de overloop- en toevoerleidingen.

Opgelet: de soepele leiding, aangesloten op de overloopbuis aansluiten op de kraan "OUT" en de soepele leiding, aangesloten op de toevoerbuis aansluiten op de kraan "IN" -Afb. 7-.

Filtermassa

- De vergrendelingshefbomen openen, een klik geeft weer dat zij open zijn. De filterkop van de filtertank verwijderen door te drukken op de aangeduide plaatsen -Afb. 8-.
- De filtermand uit de tank verwijderen en openen door het deksel in de richting van de pijl "OPEN" te schroeven -Afb. 9-. Indien de filtermassa bijgevoegd is, bevindt ze zich binnen in de filtermand.
- De verpakkingen openen, het materiaal spoelen en in de bijgeleverde zakjes doen. Indien de filtermassa niet bijgevoegd is, dan vult men de mand met materialen naar eigen keuze, na eveneens te hebben gespoeld.
- Het deksel van de mand terug sluiten in de richting van de pijl "CLOSE".
- De filterkop terug op de filtertank bevestigen door er op te duwen tot ze de bovenkant van de tank raakt. Dit kan men enkel indien de driehoekige centerpunten overeenkomen. Niet forceren indien niet goed gecenterd. De vergrendelingshefbomen goed sluiten. Bij weerstand niet forceren doch nakijken of de filterkop diep genoeg zit. Controleer nogmaals de goede aansluiting van de tubes, kranen en bevestigingsringen. Open de kranen.

In werking stellen van de filter

Verzeker u ervan dat de filterkop goed afgesloten is op de tank en dat alle vorige handelingen juist zijn uitgevoerd. De externe PRIME filter is zelfbewaterend. Om hem in werking te stellen is het dus voldoende om volgende handelingen uit te voeren:

- Ontgrendel de toevoerdop door zijdelings op de rode veiligheidstopjes te duwen en hem toer te draaien -Afb. 11-.
- Vul de filter met water -Afb. 12-.
- Zorgvuldig de dop afsluiten door hem te schroeven tot de rode veiligheidstop blokkeert (een zachte klik is hoorbaar).
- De stekker van de PRIME filter insteken. Van zodra hij in werking wordt gesteld zal automatisch alle lucht uit de filter en de leidingen verdwijnen. Dit kan lawaai veroorzaken wat na enkele minuten verdwijnt. PRIME zal nu op volle toeren en geluidloos werken.

Afstellen debietcontrole

Het PRIME toevoersysteem is uitgerust met een indicator die toelaat de verzadiging van de filter en dus de reiniging ervan te controleren.

- De indicator is in een rode kleur Tijdens de werking van de PRIME duid men het waterpeil aan in de betreffende tube -Afb. 13a-.
- De filter en alle andere apparaten uit de stekker trekken. De rode indicator plaatsen tussen het waterpeil in de tube (die men juist aangeduid heeft) en het waterpeil in het aquarium -Afb. 13b-.
- De afstelling is uitgevoerd: hoe verzadigder de filtermassa, hoe dichter het waterpeil in de tube bij de rode indicator zal komen.
- Zodra het peil dit rode punt lichtjes overschrijdt moet de filtermassa onderhouden worden.

Onderhoud van de filter

Opgelet: voor iedere tussenkomst in het aquarium, alle toestellen van het elektriciteitsnet afhaken.

- De twee kranen sluiten, ze afkoppelen van de filterkop door de ringen los te schroeven. Dit kan slechts uitgevoerd worden met gesloten kranen.
- **Opgelet:** de kranen dienen aan de soepele leidingen bevestigd te blijven.
- Het is normaal dat een beetje water uit de kranen loopt bij deze handeling. U kan nu de PRIME filter verplaatsen en overgaan tot de reiniging van de filtermassa.
- De vergrendelingshefbomen openen: een klik geeft weer dat ze in de "open" stand staan. De filterkop van het reservoir afhaken door druk uit te oefenen op de aangeduide punten -Fig. 8-.
- De filtermand uit het reservoir halen en openen door het deksel in de richting van de pijl "OPEN" te draaien -Fig. 9-.
- De filtermassa reinigen of vervangen, doch altijd een deel (ongeveer een vierde) van de ongereinigde massa behouden om alzo de aanwezige bacteriën te behouden.
- Het deksel van de mand terug sluiten in de richting van de pijl "CLOSE". Bij iedere reiniging van de filtermassa is het aan te raden eveneens de turbine, het deksel, het reservoir en de leidingen te reinigen.
- Het deksel van het reservoir opendraaien -Fig. 14-.
- De toevoerstop ontgrendelen door op de rode veiligheidstop te duwen en hem los te draaien -Fig. 14-.
- Het deksel van de turbine halen door aan de hiervoor voorziene vleugels te draaien -Fig. 15-. Alle gedemonteerde onderdelen met helder water spoelen en eventueel met een zachte

borstel afkuisen.

- Alle onderdelen in de juiste volgorde monteren.

Verzeker u ervan dat de rubber bij het model PRIME 20 en PRIME 30 in de juiste positie ligt. Indien nodig verwijdert men onzuiverheden uit de leidingen. Het is aan te raden dit uit te voeren met een zachte borstel.

De PRIME filter terug op zijn plaats zetten volgens de "INSTALLATIE" instructies, de kranen terug aansluiten aan de filterkop door de ringen terug aan te draaien, (overloop op OUT en toevoer op IN), de kranen openen, nazien op goede afdichting, van de koppelingen en de filter terug vol water laten lopen volgens de procedure "IN WERKING STELLEN VAN DE FILTER".

Veiligheidsnormen

- Het toestel mag enkel gebruikt worden binnen lokalen met een watertemperatuur beneden de 35° C.
- Nakijken dat de voltage, vermeld op het etiket, overeenstemt met die van uw net.
- Niet installeren indien het toestel of de bekabeling beschadigd is.
- De bekabeling van dit toestel mag niet vervangen of hersteld worden. Bij beschadiging moet het apparaat verwijderd en vervangen worden.

Garantie

PRIME heeft een garantie van 24 maanden vanaf de dag van aankoop en dit tegen fabricagefouten. Het garantiebewijs moet aangevuld worden door de verkoper en moet het toestel vergezellen bij herstelling, samen met het bewijs van de datum van aankoop.

De garantie dekt de vervanging van defekte onderdelen. De verzendingskosten vallen ten laste van de koper. De garantie dekt geen schade bij verkeerd gebruik, normale slijtage of verwaarlozing. Onze verantwoordelijkheid beperkt zich tot deze garantie en dekt in geen geval schade die wordt aangericht door het gebruik van dit toestel.

Europese unie gescheiden inzameling



Dit symbool geeft aan dat dit product volgens de lokale regelgeving niet samen met huishoudelijk afval mag worden weggegooid. Wanneer dit product niet meer bruikbaar is, brengt u het naar een hiertoe door de lokale autoriteiten aangewezen inzamelingspunt. Sommige inzamelingspunten vragen hiervoor geen vergoeding. Het apart inzamelen en recyclen van uw product betekent dat natuurlijke hulpbronnen niet onnodig worden aangesproken en dat het product zodanig wordt gerecycled dat het milieu en de gezondheid van de mens worden beschermd.

PRIME external filter

Bästa akvarist, tack för att du har valt denna kvalitetsprodukt. PRIME är det första självstartande ytterfiltret med automatisk startkammare som utrustats med ett säkerhetslock. Läs bruksanvisningen noggrant så kommer du att uppskatta filtrets unika fördelar och funktioner och du kommer att kunna använda PRIME på bästa sätt.

Produktinformation -bild. 1-

A. PUMPHUVUD

- A1** ledade anslutningar
- A2** startlock
- A3** säkerhetsknapp
- A4** clips
- A5** pumphju
- A6** festsittande O-ring (models PRIME 20 and PRIME 30)
- A7** startkammare
- A8** pumpkammare

B. AVSTÄNGNINGSKRANAR

C. FILTERENHET

- C1** Filterbehållare
- C2** Filterkammare
- C3** Halkfria gummifötter

D. INSUGSENHET

- D1** Insugsrör
- D2** Flödesindikatorrör
- D3** Förlängningsrör
- D4** Slanglås
- D5** Silmunstycke

E. UTSTRÖMMAREN

- E1** Utströmmarrör
- E2** Slanglås
- E3** Riktbart munstycke

F. SLANGAR

Installation

Obs: dra alltid ur kontaktorna till all elektrisk utrustning som befinner sig i och utanför akvariet innan du doppar dina händer i vattnet. Försäkra dig om att elnätets volttalet stämmer överens med volttalet på apparatens typskylt.

Vid start av filtret, bör PRIME placeras lägre än akvariet -Bild. 2-. Om du vill placera filtret vid sidan om akvariet, kan du göra det efter uppstarten.

Förberedning av filtret

- Välj det lämpligaste stället för insuget och utströmmaren och installera dessa med slangläsen på akvariets utsida. Vi rekommenderar att installera insuget och utströmmaren nära de bakre hörnen, mitt emot varandra -Bild. 3-.
- Det är möjligt att justera insugets höjd genom att installera förlängningsröret mellan flödesindikatorröret och silen. Vid behov kapa förlängningsröret till rätt längd. Om ditt akvarium inte kräver något förlängningsrör kopplar du helt enkelt silen till flödesindikatorröret.
- Justera utströmmarens maxhöjd enligt markeringen "MAX. WATER LEVEL" och kapa av eventuellt överblivet rör -Bild. 4-. Båda anslutningsrören måste fästas vid akvarierutan med hjälp av de bifogade sugkopporna.
- Skär av slangarna till önskad längd. Snittet skall vara i 90° och göras så noggrant som möjligt. Koppla slangarna till insuget och utströmmaren, så rakt som möjligt utan veck, och sätt fast de med låsmuttrarna enligt bild. 5.
- Vi rekommenderar att kontrollera tätheten i kopplingarna och efterdra muttrarna under de första 24 timmarna.

Montering av avstängningskranarna

Obs: För att undvika hävert-effekten som kan tömma akvariet under rengöringen, är PRIME utrustat med speciella ventilkrantar som garanterar en perfekt avstängning av de kopplade slangarna. Skruva fast kranarna på pumphuvudets vinklade roterbara anslutningar -Bild. 6-. Koppla slangarna till kranarna. Gör på samma sätt som vid kopplingen till in- och utblåsrören.

Obs: Koppla utströmmarslangen till filtrets utsläpp markerad "OUT" och insugsslangen till filtrets insug, markerad "IN" -Bild. 7-.

Placering av filtermaterialet

- Lossa clipsen på pumphuvudet och öppna filtret genom att lyfta med fingrarna vid de speciella slitsarna -Bild. 8-.
- Ta bort behållaren för filtermaterialet och öppna den genom att vrida lock-et motsols -Bild. 9-. Om filtret levererats med filtermaterial, så finns detta i behållaren.

- Ta bort plastpåsen, skölj filtermaterialet under vattenkranen och håll det i nätpåsen. Om filtret inte innehåller filtermaterial, fyll behållaren med något filtermaterial som du själv har valt. Skölj filtermaterialet under vattenkranen tenkranen före användning.
- Stäng filterbehållaren noggrant genom att vrida locket medsols och lås den i filtret.
- Sätt tillbaka pumphuvudet, se till att markeringarna är i sina rätta positioner -Bild. 10- och att clipsen är öppna. Om du försöker tvinga in enheten när clipsen är i låst position spricker behållaren. Se till att pumphuvudet sitter korrekt i filtret och lås clipsen så att de knäpper till i rätt position. Kontrollera att insugsröret och utströmmarröret, kranarna och läsmuttrarna sitter fast ordentligt. Öppna kranarna genom att vrida handtaget.

Att starta filtret

PRIME är ett självstartande filter: det enda du behöver göra är att fylla startkammaren med vatten och sticka kontakten i vägguttaget. Gör så här:

- Placera PRIME lägre än akvariet!
- Startlocket skruvas loss genom att den röda knappen hålls intryckt i riktning mot pilen som finns ingraverad på knappen -Bild. 11-.
- Fyll startkammaren med vatten -Bild. 12-.
- Återplacera startlocket och vrid det försiktigt medsols, tills den röda knappen låser i sin rätta position igen.
- Anslut PRIME till el-nätet. Filtret kommer att starta automatiskt och all luft i filterbehållaren och slangarna försvinner ut genom pumphjulets kam mare. Det är normalt att det uppstår ljud så länge det finns luft i kanalerna. Det tar en liten stund för filtret att starta. När filtret har kommit igång, försvinner ljudet och PRIME arbetar tyst och tillförlitligt.

Att installera flödesindikatorn

PRIME´s insugsrör är utrustat med ett indikatorsystem som gör det möjligt att se när filtret behöver rengöras.

- När filtret är i gång, kontrollera vattennivån i indikatorröret -Bild. 13a-.
- Dra ur kontakterna av all elektrisk utrustning och placera den röda markeringsringen i mitten av den fastställda nivån ovan och akvarievattenytan -Bild. 13b-.
- Allt eftersom filtret fylls med smuts, stiger vattennivån i indikatorröret och närmar sig mer och mer den röda markeringen -Bild. 13c-. Vi rekommenderar att rengöra filtret när vattennivån når eller passerar den röda markeringen.

Underhåll

Obs: dra alltid ur kontakterna av all elektrisk utrustning i och utanför akvariet innan du doppar dina händer i vattnet.

- Stäng båda kranarna, skruva loss muttrarna och dra loss dem från filtret.
- **Obs:** Kranarna måste lämnas kvar på slangarna.
- Det är normalt att lite vatten som befinner sig i ventilerna rinner ut, det betyder inte att det är något fel med kranarna. Ställ filtret i en spann så du kan öppna det utan att spilla.
- Öppna clipsen tills de knäpper ur sin låsta position och ta bort pumphuvudet genom att lyfta vid de speciella slitsarna -Bild. 8-.
- Ta i handtaget och lyft upp behållaren med filtermaterialet. Öppna behållaren genom att vrida loss locket -Bild. 9-.
- För att inte förstöra bakteriekulturen i filtermaterialet rekommenderar vi att endast byta eller tvätta hälften åt gången.
- Stäng filterbehållaren noggrant genom att vrida locket medsols och placera den i filtret. Varje gång du tvättar filtermaterialet rekommenderas att alltid göra rent pumphjulet och dess kammare, startkammaren samt alla kanaler.
- Ta bort startkammaren från pumphuvudet genom att skruva loss den -Bild. 14-.
- Genom att trycka den röda knappen i pilriktning, pilen finns på knappen, skruvar du loss startlocket -Bild. 11-.
- Och tar bort pumpkammaren genom att dra ut den från toppen -Bild. 15-, ta ur pumphjulet.
- Använd en hård borste för att ta bort alla föroreningar och skölj under rinnande vatten. Obs: använd inga lösningsmedel eller rengöringsmedel.
- Sätt ihop filtret igen i omvänd ordning.
Se till att O-ringen sitter på plats hos modellerna PRIME 20 och PRIME 30. Rengör vid behov silmunstycket, insugsröret och utströmmarröret och slangarna. För detta rekommenderar vi att använda speciella borstar som finns att köpa hos din zoofackhandel.
Installera PRIME igen som beskrivs i kapitlet "INSTALLATION", koppla kranarna, öppna dem genom att rotera handtaget i in-line position. Kontrollera tätheten av alla muttrar och kopplingar och starta filtret igen som beskrivs i kapitlet "ATT STARTA FILTRET".

Säkerhetsföreskrifter

- Denna apparat är avsedd att användas enbart inomhus för vätskor upp till 35° C.
- Försäkra dig att el-nätets voltal stämmer överens med volttalet på apparatens typskylt.
- Kontroller att kabeln inte är skadad innan du sticker kontakten i väggut taget.
- Kabeln kan inte ersättas eller repareras, om den är skadad måste hela apparaten bytas.

Garanti

Garantitiden för PRIME är 24 månader från köpdagen för material- och tillverkningsfel. Se till att garantikortet är ifyllt och att kvittot finns. Garantin består av fri ersättning av defekta delar. Köparen står för frakten tur och retur. Garantin gäller ej om skadan har uppstått p g a osakkunnig hantering.

Europeiska unionen uttjänta produkter



Den här symbolen betyder att produkten enligt lokala lagar och bestämmelser inte får kastas tillsammans med hushållsavfallet. När produkten har tjänat ut måste den tas till en återvinningsstation som utsetts av lokala myndigheter. Vissa återvinningsstationer tar kostnadsfritt hand om uttjänta produkter. Genom att låta den uttjänta produkten tas om hand för återvinning hjälper du till att spara naturresurser och skydda hälsa och miljö.

PRIME external filter

Kiitoksia,
että valitsitte tämän laadukkaan tuotteen. PRIME on ensimmäinen ulkopuolinen suodatin varustettu automaattisella itsetäyttö mekanismilla ja turvakorkilla. Lue nämä käyttöohjeet huolellisesti ja saat nauttia PRIME ylivertaisista ominaisuuksista todeten sen yhdeksi parhaimmista.

Kuvaus -kuva 1-

A. MOOTTORIN OSAT

- A1 Kääntyvät hanakiinnikkeet
- A2 Esitäytön korkki
- A3 Turvalukon katkaisin
- A4 Kannen kiinnikkeet
- A5 Roottori sarja
- A6 Kannen O-rengas (models PRIME 20 and PRIME 30)
- A7 Esitäytön kansi
- A8 Pumpun kansi

B. LETKUHANAT

C. SUODATIN OSAT

- C1 Suodatinkotelo
- C2 Suodatin materiaalin säiliö
- C3 Suodatinkotelon kumiset liukuesteet

D. Imuyksikkö

- D1 Kokoojaputki
- D2 Virtauksen osoitinputki
- D3 Pidennysputki
- D4 Lukitusmutterit
- D5 Imusiivilä

E. Ulostulo yksikkö

- E1 Kokoojaputki
- E2 Mutteri

F. LETKUT

Asennus

Huom: Irroita aina kaikki sähkölaitteet pois verkkovirrasta, ennen kuin laitat kätesi akvaarioon. Tarkista tuotteen tarrasta, että ilmoitetut arvot vastaavat verkkovirran arvoja. PRIME sijoitetaan akvaarion alapuolelle -Kuva 2-. Ilmastuksen aikana sijoitus voi olla korkeammalla, mutta sen jälkeen ehdottomasti akvaarion alapuolelle.

Suodattimen asennus

- Sijoita imu -ja ulostuloyksiköt akvaarion vastakkaisiin takanurkkiin aikaansaaden täten tasaisen veden kierron. Tarpeen mukaan voit lyhentää/katkaista ulostuloyksikön pituutta, jotta suuttimen saat asetettua oikealle korkeudelle vedenpintaan nähden -Kuva 3-.
- Ulostuloyksikkö tulee asettaa -Kuva 4- osoitetun merkin "MAX WATER LEVEL" mukaisesti. Kiinnitä imukupeilla yksikkö akvaarion lasiin kiinni, ulkopuolelle.
- Mittaa letkujen pituudet sopiviksi ja katkaise ne. Huolehdi, etteivät letkut jää mutkille ja täten estäen veden virtauksen. Työnnä letku kiinni imu -ja ulostuloyksiköihin. Kiristä lukitus muttereilla kuvan 5 mukaisesti letkut kiinni.
- Ensimmäisen vuorokauden aikana on syytä tarkkailla, että letkut ovat tiiviisti yhdistettyinä yksiköihin.

Hanojen asennus

Huom: huollon/puhdistuksen aikana mahdollisesti syntyvän "lappo-ilmion" (veden tyhjennyksen) estämiseen PRIME on varustettu erikoisilla pikahanoilla, jotka voidaan irrottaa ainoastaan OFF-asennossa.

Ruuvaa pikahanat tiukasti paikoilleen merkkien mukaisesti out/out ja in/in -Kuva 6-. Yhdistä letkut pikahanoihin ja kiristä lukko uttereista tiukasti.

Huom: yhdistä letkut ja pikahanat merkkien mukaisesti -Kuva 7-.

Suodatin materiaalien asennus

- Käännä pikakiinnikkeet ulospäin ja laita sormesi siten, että voit vetää moottoriyksikön irti suodatinkotelosta -Kuva 8-. Yksiköt saattavat olla tiukasti kiinni toisissaan
- Pidä suodatin säiliöstä toisella kädellä kiinni ja toisella kädellä käännä suodatin säiliön kansi auki -Kuva 9-. Mikäli suodatin materiaalit kuuluvat pakkaukseen ne sijaitsevat säiliössä.
- Poista materiaalit muovipakkauksesta ja huuhtelee vedellä. Laita materiaali suodatinaine pussiin.
- Mikäli pakkaus ei sisällä suodatin materiaaleja valitse haluamasi ja huuhtelee ne vedellä ennen asennusta.
- Sulje materiaalisäiliön kansi huolellisesti ja laita se suodatin säiliön sisälle.
- Asenna moottoriyksikkö paikoilleen tarkasti oikealle kohdalle -Kuva 10-, huolehdi, että

pikakiinnikkeet ovat ulospäin. Tarkista vielä ennen, että kannen iso O-renkas on paikoillaan. Paina kantta, jotta se menee paikoilleen. Käännä pikakiinnikkeet takaisin kuullen ”klik” äänen. Tarkista vielä, että imuysikön ja ulostulo yksikön letkut ovat tiukasti ruuvattu kiinni ja kaikissa merkit (out/out ja in/in) vastaavat toisiaan. Käännä pikahanojen säädin auki asentoon (letkun suuntaisesti).

Suodattimen käynnistys

PRIME on itsetäyttyvä suodatin: se on todella yksinkertaista -vain siemenveden lisääminen seuraavasti:

- Paina punaisesta napista nuolen suuntaan ja käännä esitäytön korkkia (open) nuolen mukaisesti -Kuva 11-.
- Täytä esitäyttösäiliö siemenvedellä -Kuva 12-.
- Laita korkki paikoilleen painaen ja kääntäen (close) nuolen mukaisesti kunnes punainen nappi palaa paikoilleen.
- Yhdistä PRIME verkkovirtaan, jonka jälkeen se käynnistyy automaattisesti. PRIME poistaa ilman niin letkuista, suodatin säiliöstä kuin roottoriyksiköstäkin. On normaalia, että tämän vaiheen aikana muodostuu ääntä, kunnes kaikki ilma on poistunut järjestelmästä. Voi kestää joitakin minuutteja enne kuin suodatin on täysin ilmaantunut. Suodatin toimii hiljaisesti ja varmasti kunnes kaikki ilma on poistunut järjestelmästä.

Virtauksen osoittimen asennus

PRIME imuputkessa on virtauksen voimakkuuden osoitin, joka ilmaisee puhdistuksen tarpeen.

- Suodattimen ollessa päällä katso veden korkeuden taso osoitin putkessa -Kuva 13a-.
- Irrota PRIME verkkovirrasta ja siirrä punaista merkki rengasta nyt puoleen väliin nykyisen vedenpinnan ja edellisen vedenpinnan korkeuteen nähden -Kuva 13b-.
- Suodattimen likastuessa ja virtauksen heikentyessä vedenpinnan taso osoitinputkessa nousee lähemmäksi osoitin merkkiä -Kuva 13c-. On suositeltavaa pestä suodatin ja materiaalit vedenpinnan ollessa osoitinmerkin tasolla tai ylittäessä sen.

Huolto/puhdistus

Huom: kytkä kaikki sähkölaitteet pois verkko virrasta aina kun laitat kätesi akvaarioon.

- Sulje molemmat pikahانات ja ruuvaa ne auki moottori yksiköstä.
- **Huom:** pikahانات täytyy olla letkuissa kiinni. Älä irrota letkuista!
- On normaalia, että hanoja irrottaessasi sieltä tulee pieni määrä vettä. Se ei suinkaan tarkoita sitä, etteikö pikahانات olisi tiiviitä. Laita suodatin esim. ämpäriin avattaessa kantta täten estäen veden valumisen esim. lattialle.
- Avaa pikahانات kunnes ne osoittavat ulospäin ja asenna sormesi siten, että voit vetää moottoriyksikön irti suodatinkotelosta -Kuva 8-.
- Vedä suodatinmateriaalisäiliö ulos suodatinkotelosta ja käännä kantta avataksesi sen -Kuva 9-.
- Vältäaksesi kaikkien bakteerikantojen häviämisen on suositeltavaa, että puhdistuksen yhteydessä et pesisi kaikkia materiaaleja kerralla.
- Sulje suodatinmateriaalisäiliön kansi huolella ja sijoita se takaisin suodatin säiliöön.
- Aina suodatinmateriaalien puhdistuksen yhteydessä on suositeltavaa myöskin pestä roottori sen kansi jne.
- Poista pumpunkansi kääntäen sitä nuolien mukaisesti -Kuva 14-.
- Painamalla punaista nappia nuolen suuntaisesti irrota esitäytön korkki -Kuva 11-.
- Irrota esitäytön kansi vetämällä sitä -Kuva 15-. Poista roottorisarja sen kotelosta. Käytä pientä ja pehmeää harjaa puhdistaaaksesi roottorin ja sen paikan. Vältä vahingoittamasta roottori ja hukkaamasta roottorin akselin mustia kumi laakereita. Huom: älä käytä minkäänlaisia puhdistusaineita.

Laita osat paikoilleen niin kuin puritkin ne. Malleissa PRIME 20 ja PRIME 30 muista laittaa O-renkaat omille paikoilleen takaisin. Tarpeen mukaan puhdistu imuysikön ja ulostulo yksikön kaikki letkut ja liittimet. Paikalliselta kauppialta voit hankkia erikoisia harjoja näiden puhdistamiseen.

Asenna kaikki osat paikoilleen niin kuin suodattimen asennuksessa. Tarkista kaikkien liittimien asennus ja pitävyys ennen kuin käynnistät sen uudestaan.

Varoitukset

- Tämä tuote on suunniteltu ainoastaan sisäkäyttöön nesteen max. lämpötilan ollessa 35 astetta.
- Katso, että tuotteen arvomerkinnot vastaavaa vallitsevaa.

- Ennen yhdistämistä verkkovirtaan tarkista, että johto ja moottoriosat ovat vahingoittumattomia.
- Tämän tuotteen sähköjohtoa ja pistoketta ei voi korjata vahingoiduttuaan vaan tuote on hävitettävä.

Takuu

Tällä tuotteella on 24 kk:n takuu myyntipäivästä, koskien valmistus tai rakennevikoja. Takuu ei koske mikäli tuote on asennettu tai käytetty väärin, ei ole pudistettu, käytetty muuhun tarkoitukseen kuin akvaarioon, on jäänyt, tehty omatoimisia rakenteellisia korjauksia. Niin roottori kuin myöskin muut kuluvat ja liikkuvat osat eivät kuulu takuuseen. Takuu ei koske mitään mahdollisia välillisiä vahinkoja. Takuukortti ja ostoskuitti on liitettävä tuotteen mukaan takuukorjauksissa. Takuu ei korvaa lähetyskuluja.

Euroopan unioni tietoja tuotteen hävittämisestä



Tämä symboli kertoo, että paikallisten lakien ja säännösten mukaan tuote on hävitettävä muuten kuin tavallisen talousjätteen mukana. Kun tuotteen käyttöikä on lopussa, vie se paikallisten viranomaisten osoittamaan keräyspisteeseen. Jotkut keräyspisteet vastaanottavat tuotteita veloitusetta. Tuotteen oikeanlainen keräys ja kierrätys auttavat säästämään luonnonvaroja ja varmistamaan, että tuote kierrätetään tavalla, joka suojaa terveys- ja ympäristöhaitoilta.

PRIME external filter

Drugi Akwarysto !

Witamy w świecie PRIME. Dziękujemy za wybór tego najwyższej jakości produktu. Prime jest pierwszym technicznie najnowocześniejszym zewnętrznym elektrycznym filtrem kufelkowym z komorą zalewającą wyposażoną w zawór bezpieczeństwa. Przeczytaj uważnie instrukcję, abyś docenił jego unikalne właściwości i charakterystyczne cechy oraz mógł wykorzystać jak najlepiej pracę filtra.

OPIS

A ZESTAW POMPY

- A1 - Pochyłe łączniki obrotowe
- A2 - Zawór
- A3 - Przycisk bezpieczeństwa
- A4 - Zacisk
- A5 - Zespół wirnika
- A6 - Pierścień samouszczelniający o przekroju okrągłym
- A7 - Komora do zalewania pompy
- A8 - Komora pompy

D CZĘŚĆ WLOTOWA

- D1 - Rurka kolektora
- D2 - Wskaźnik przepływu
- D3 - Przedłużająca rurka
- D4 - Nakrętka zamykająca
- D5 - Sitko

E CZĘŚĆ WYLOTOWA

- E1 - Rurka łącznikowa
- E2 - Nakrętka
- E3 - Dyfuzor

B KURKI ZAWORÓW

C CZĘŚĆ FILTRUJĄCA

- C1 - Kubeł filtra
- C2 - Pojemnik na wkłady filtracyjne
- C3 - Gumowa podstawa antypoślizgowa

F RURKI GIĘTKIE

INSTALOWANIE

Uwaga: Zawsze odłącz wszystkie elektryczne urządzenia od zasilania elektrycznego, zainstalowane zarówno w środku jak i na zewnątrz akwarium, zanim włożysz ręce do wody. Należy się upewnić czy napięcie sieci zasilającej odpowiada napięciu podanemu na etykiecie.

Prosimy zwrócić uwagę podczas zalewania filtra, aby Prime był umieszczony poniżej poziomu akwarium (rys.2). Jeśli chcesz umieścić urządzenie obok akwarium, należy zrobić to wyłącznie już po zalaniu filtra.

PRZYGOTOWANIE FILTRA

Wybierz najbardziej dogodną pozycję dla układu wlotowego i wylotowego i zainstaluj je tak, aby nakrętki zamykające znajdowały się na zewnątrz zbiornika. Najlepiej zamontuj układ wlotowy i wylotowy w pobliżu tylnych rogów po przeciwnych stronach (rys.3).

Możliwe jest wyregulowanie wysokości układu wlotowego, poprzez wstawienie właściwej długości rurki przedłużającej łączącej sitko ze wskaźnikiem przepływu, jeśli to konieczne ucinając ją na odpowiedniej długości. Jeśli Twoje akwarium nie wymagało zastosowania rurki przedłużającej, po prostu podłącz sitko bezpośrednio do wskaźnika przepływu.

Dostosuj maksymalną wysokość części wylotowej, jak wskazano napisem "MAX.WATER LEVEL" i odetnij zbędne przewody rurkowe (rys.4), jeśli są takie. Obie rurki łącznikowe muszą być przymocowane do ścianek zbiornika za pomocą przyssawek (w wyposażeniu).

Utnij rurki giętkie na odpowiednią długość, cięcie rurki musi być wykonane pod kątem 90° bardzo dokładnie. Podłącz rurki do układu wlotowego i wylotowego tak aby były możliwie proste bez załamań lub przekręceń, zamykając je nakrętkami, postępując według instrukcji (rys.5).

Prób pierwsze 24 godziny działania, należy sprawdzać szczelność połączeń oraz nakrętek.

INSTALACJA KURKÓW ZAWORÓW

Uwaga: Aby uniknąć niedogodności związanych z efektem syfonu, który może opróżnić akwarium podczas jego konserwacji, PRIME jest wyposażony w specjalne kurki zaworów w celu zapewnienia szczelnego odciążenia rurek łącznikowych. Ich unikalna konstrukcja pozwala na wylewanie tylko w pozycji OFF.

Zakręć mocno zawór na pochylonych łącznikach obrotowych wystających z zestawu pompy (rys.6). Połącz giętkie rurki z zaworami postępując tak samo jak przy połączeniu ich do rurek łącznikowych.

Uwaga: połącz rurkę wylotową z wyjściem filtra oznaczonym "OUT" i rurkę wlotową z wlotem filtra oznaczonym "IN" (rys. 7).

PRZYGOTOWANIE FILTRA DO PRACY

Odciągnąć zaciski unieruchamiające zestaw pompy i otworzyć filtr, podnosząc palcami umieszczonymi w specjalnych rowkach (rys.8).

Wyjmij pojemnik na wkłady filtracyjne i otwórz go odkręcając przykrywkę w kierunku przeciwnym do ruchu wskazówek zegara (rys.9). Jeśli zakupiłeś wersję wyposażoną w środki filtracyjne, wówczas znajdując się one właściwie umieszczone w pojemniku. Wyjmij wkłady z plastikowego worka, oplucz pod wodą i umieść w siatce.

Jeśli zakupiłeś wersję bez środków filtracyjnych, wypełnij pojemnik wybranymi materiałami. Zaleca się oplukać środki filtracyjne przed ich użyciem.

Bardzo ostrożnie zamknij pojemnik zakręcając pokrywę zgodnie z ruchem wskazówek zegara, umieść go z powrotem w filtrze. Ponownie zamontuj zestaw pompy, zwracając uwagę na poprawne położenie odpowiednich znaków (rys.10), upewnij się czy zaciski są otwarte ponieważ wciskanie go z zamkniętymi zaciskami uszkodzi pojemnik. Upewnij się czy pompa jest właściwie osadzona na filtrze i zamknij zaciski aż się zatrzasną. Sprawdź czy układy wlotowy i wylotowy, zawory i nakrętki są szczelnie zakręcone. Otwórz zawory przez przekręcenie dźwigni.

ROZPOCZĘCIE PRACY FILTRA

PRIME jest samozalewającym się filtrem: konieczne jest jedynie napełnienie wodą komory do zalewania pompy i włączenie do sieci zasilania, według następującej instrukcji:

- Docisnij czerwony guzik zgodnie ze strzałką na nim, odkręć kurek do zalewania i usuń go (rys. 11).
- Wypełnić komorę wodą
- Umieść z powrotem kurek przekręcając go zgodnie z ruchem wskazówek zegara aż czerwony guzik znajdzie się na swoim miejscu.

- Podłącz Prime do sieci zasilania, zacznie pracę automatycznie i całe powietrze wewnątrz kubka i w rurkach będzie wydalone przez komorę wirnika. Normalne jest to, że usłyszymy pewien hałas spowodowany obecnością powietrza w przewodach, aż do chwili kiedy będzie ono usunięte. Może to zająć krótką chwilę aż filtr w pełni się zaleje. Gdy tylko filtr działa już przez pewien czas, hałas zaniknie i Prime będzie pracować cicho i najwydajniej.

REGULACJA WSKAZNIKA PRZEPŁYWU

Rurka wlotowa Prime jest wyposażona w system wskaźników, który umożliwi obserwację potrzeby oczyszczenia.

- W czasie pracy filtra Prime, sprawdzaj osiągnięty poziom wody w rurce wskaźnika (rys. 13a).
- Odłącz zasilanie elektryczne i wszystkie inne urządzenia elektryczne w akwarium i umieść czerwone oznaczenie pośrodku, pomiędzy poziomem wskazanym powyżej, a poziomem wody w akwarium (rys.13b).
- W miarę jak filtr staje się zabrudzony, poziom wody we wskaźniku zbliża się do czerwonego znaku (rys. 13c). Zaleca się aby filtr był czyszczony jak tylko poziom wody dojdzie lub przekroczy czerwony znak.

KONSERWACJA

Uwaga: Przed włożeniem rąk do wody odłącz wszystkie urządzenia w akwarium od zasilania elektrycznego, zainstalowane zarówno wewnątrz jak i na zewnątrz Twojego akwarium.

Zakręć oba zawory, odkręć je i usuń poprzez wyciągnięcie ich z filtra.

Uwaga: zawory muszą pozostać przymocowane do rurek giętkich.

Normalnym jest, że wyleje się bardzo niewielka ilość wody z zaworów, lecz to nie wskazuje na wadliwe działanie zaworów.

Umieść kubek filtra w misce co pozwoli Ci na otwarciu urządzenia bez obawy rozlania się wody.

Otwórz zaciski aż odszkodzą i wyjmij zespół pompy z filtra przez dźwignię za specjalne szczeliny (rys.8).

Wyciągnij pojemnik ze środkami filtracyjnymi za jego uchwyt i otwórz, przekręcając pokrywę (rys.9).

Aby uniknąć zniszczenia kolonii bakterii w podłożu filtra; zaleca się aby za jednym razem umyć lub wymienić jedynie część środków filtracyjnych.

Zaleca się, aby przy każdym czyszczeniu środków filtracyjnych również oczyścić zespół wirnika rotorowego razem z jego komorą, komorą do zalewania pompy oraz przewodami przewodzącymi wodę.

Usuń komorę do zalewania pompy, przez odkręcenie jej (rys.14). Dociskając czerwony przycisk zgodnie ze strzałką, odkręć kurek (rys. 11) i usunąć komorę do zalewania przez pociągnięcie jej z góry (rys.15).

Wyjąć wirnik z jego siedziska, używając sztywnej szczotki wyczyścić ostrożnie aby usunąć wszystkie osady dokładnie umyć pod bieżącą wodą.

Uwaga: nie stosować żadnych detergentów i rozpuszczalników.

Ponownie zmontuj całe urządzenie w odwrotnej kolejności. Dla modeli PRIME 20 i 30 należy umieścić pierścien samouszczelniający o przekroju okrągłym na miejscu.

Jeśli to konieczne należy wyczyścić wszystkie osady znajdujące się w układzie wlotowym i wylotowym urządzenia oraz w giętkich rurkach. W tym celu należy użyć specjalnych szczoteczek dostępnych u Twojego sprzedawcy.

Umieść z powrotem Prime w jego położeniu tak jak opisano to w punkcie „INSTALACJA”, podłącz kurki zaworów, otwórz dźwignie zaworów, przekręcając je do pozycji w linii. Sprawdź szczelność wszystkich nakrętek i połączeń oraz ponownie zalej filtr przez wypełnienie komory zalewania jak opisano to powyżej w rozdziale „ROZPOCZĘCIE PRACY FILTRA”.

OSTRZEŻENIA

- Filtr ten jest przeznaczony jedynie do użytku w pomieszczeniach zamkniętych oraz w cieczach do 35°C.
- Upewnij się czy napięcie w sieci zasilania elektrycznego odpowiada napięciu podanemu na etykiecie urządzenia.
- Przed podłączeniem do sieci zasilania elektrycznego upewnij się, że filtr i przewód przyłączeniowy nie są uszkodzone.
- Przewód przyłączeniowy nie może być naprawiany lub wymieniony; w razie jego uszkodzenia całe urządzenie nie nadaje się do użytku.

GWARANCJA

Filtr **PRIME** jest objęty gwarancją na okres 24 miesięcy od dnia zakupu, na wady materiału i jakości wykonania. Gwarancja musi być wypełniona przez sprzedawcę i musi być odesłana wraz z dowodem sprzedaży i kompletnym urządzeniem do naprawy. Gwarancja obejmuje nieodpłatną wymianę wadliwych części. Nabywca musi zapłacić za przesłanie kompletnego urządzenia w obie strony. Gwarancja nie jest ważna, jeśli uszkodzenia zostały spowodowane nieumiejętnym obchodzeniem się z urządzeniem, zaniedbaniem lub niewłaściwym zastosowaniem urządzenia. Nie są objęte odpowiedzialnością szkody pośrednie, które mogą wynikać z użytkowania tego urządzenia.

W przypadku reklamacji kartą gwarancyjną jest oryginalny dokument gwarancyjny producenta.

W przypadku reklamacji - urządzenie musi być kompletne!

EURÓPSKA ÚNIA INFORMÁCIE KU LIKVIDÁCII



Tento symbol poukazuje na to, že tento výrobok musí byť zlikvidovaný podľa platných zákonných predpisov, oddelene od domového odpadu. Výrobok odovzdajte na likvidáciu len na oficiálnom zbernom mieste. Na určitých zberných miestach vám výrobok prevezmú a zlikvidujú bezodplatne. Triedením a recykláciou je zabezpečená ochrana zdravia a životného prostredia.

PRIME external filter

Уважаемый владелец рыбок, благодарим Вас за выбор этого качественного изделия. PRIME – это первый наружный мощный фильтр с автоматической самозаполняющейся емкостью, оснащенной индикатором безопасности работы (загрязнения фильтра). Пожалуйста, внимательно прочтите данные инструкции. Это поможет вам по достоинству оценить уникальные возможности и параметры этого устройства, а также наилучшим образом использовать помпу-фильтр PRIME.

Описание -рис. 1-

- | | |
|---|--|
| <p>A. ПОМПА</p> <ul style="list-style-type: none"> A1 Изогнутые вращающиеся фитинги A2 Отвод A3 Защитная фиксаторная кнопка A4 Зажим A5 Крыльчатка в сборе A6 Уплотнительное кольцо (models PRIME 20 and PRIME 30) A7 Заливочная камера A8 Насосная камера <p>B. КЛАПАННЫЕ КРАНЫ</p> <p>C. ФИЛЬТРАЦИОННЫЙ БЛОК</p> <ul style="list-style-type: none"> C1 Средний фильтрационный контейнер C2 Корпус фильтра C3 Предотвращающее проскальзывание прорезиненное дно | <p>D. БЛОК ВСАСЫВАНИЯ</p> <ul style="list-style-type: none"> D1 Коллекторная трубка D2 Трубка-индикатор интенсивности потока D3 Удлинительная трубка D4 Фиксаторная гайка D5 Сетчатый фильтр (грубой очистки) <p>E. ВЫПУСКНОЙ БЛОК</p> <ul style="list-style-type: none"> E1 Коллекторная трубка E2 Гайка E3 Многосторонний распылитель <p>F. ГИБКИЕ ТРУБКИ</p> |
|---|--|

Установка

Внимание: перед погружением рук в аквариум отключите все электрические устройства вашего аквариума (установленные как внутри, так и снаружи) от сети электропитания, а также убедитесь, что напряжение сети электропитания соответствует значению номинального напряжения, указанному на ярлыке устройства.

В процессе заполнения фильтра PRIME водой он должен располагаться под аквариумом -рис. 2-. Если вы хотите поставить фильтр сбоку от аквариума, это можно сделать только после его заполнения водой.

Подготовка фильтра

- Выберите наиболее подходящее место для впускных и выпускных элементов системы, после чего закрепите их с помощью фиксаторных гаек на наружной поверхности стенки аквариума. Предлагаем установить впускные и выпускные элементы ближе к задним углам на противоположных стенках -рис. 3-.
- Высоту всасывающей трубки можно регулировать с помощью удлинительной трубкой, вставленной между индикатором потока и сетчатым фильтром. При необходимости удлинительную трубку можно обрезать до нужной длины. Если для вашего аквариума удлинительная трубка не требуется, просто присоедините сетчатый фильтр к индикатору интенсивности потока.
- Установите максимальную высоту выпускной трубки, как показано на рис. 4 по надписи "MAX. WATER LEVEL" (максимальный уровень воды). Излишек трубки отрежьте. Обе соединительные трубки надо прикрепить к стенкам аквариума с помощью имеющихся в комплекте присосок. Обрежьте гибкие трубки до максимально подходящей длины. Срез должен быть перпендикулярным (под 90° к стенке трубки) и максимально аккуратным (ровным). Подсоедините трубки к системам впуска и выпуска максимально ровно (без перегибов или искривлений) и зафиксируйте их с помощью фиксаторных гаек, соблюдая последовательность действий, показанную на рис. 5.
- В течение первых 24 часов работы рекомендуется проверять герметичность соединений и гаек.

Подсоединение клапанных кранов

Внимание: во избежание нежелательного эффекта сифонирования, который может привести к осушению аквариума в процессе технического обслуживания, помпа-фильтр PRIME оборудована специальными клапанными кранами, обеспечивающими полное перекрытие соединительных трубок. Их уникальная конструкция позволяет

открывать их только в положении выкл. (OFF). Как следует завинтите клапаны на изогнутых вращающихся фитингах, торчащих из помпы -рис. 6-. Наденьте на клапаны гибкие трубки - последовательность действий такая же, как для подсоединения их к коллекторным трубкам. Внимание: соедините выпускную трубку с выходом фильтра, промаркированным словом "OUT", а впускную трубку с впускным клапаном, промаркированным словом "IN" -рис. 7-.

Размещение фильтрующего материала

- Поверните зажимы для разблокировки помпы и откройте фильтр используя специальные углубления для пальцев, как показано на рис. 8.
- Извлеките контейнер с фильтрующим материалом и откройте его, открутив крышку в направлении против часовой стрелки -рис. 9-. Если изделие поставляется в комплекте с фильтрующим материалом, он будет находиться внутри этого контейнера.
- Извлеките материалы из полиэтиленовых мешочков, промойте водой и поместите их в сетчатые контейнеры. Если изделие поставляется без фильтрующих материалов, заполните контейнер выбранными материалами. Перед использованием фильтрующие материалы необходимо промыть водой.
- Очень осторожно закройте контейнер, закрутив крышку в направлении по часовой стрелке, а затем снова установите его в фильтр.
- Снова соберите помпу, следя за тем, чтобы положение контейнера соответствовало маркировке -рис. 10-. Убедитесь, что зажимы находятся в открытом положении, поскольку в противном случае чрезмерное усилие может расколоть емкость. Убедитесь, что помпа правильно установлена в фильтрационном блоке, и закройте зажимы до щелчка. Проверьте, чтобы впускные и выпускные системы, клапаны и гайки были надежно затянуты. Откройте клапанные краны, повернув рычажки.

Запуск фильтра

PRIME- это фильтр с самозаполняющейся емкостью: надо просто заполнить водой заливочную камеру и подключить помпу к сети электропитания.

- Выполняется это следующим образом:
- Нажав красную кнопку в указанном стрелкой направлении, открутите заливочную пробку -рис. 11-.
- Заполните заливочную камеру -рис. 12-.
- Установите на место пробку и осторожно поверните её по часовой стрелке, пока красная кнопка не выщелкнется в исходное положение.
- Подключите PRIME к сети электропитания. Помпа запустится автоматически и весь имеющийся внутри корпуса фильтра и трубок воздух будет вытолкнут через камеру крыльчатки. Пока не выйдет весь имеющийся внутри воздух, будет слышен небольшой шум - это нормально. Для полного заполнения фильтра водой потребует некоторое время. Как только фильтр заработает, шум исчезнет и PRIME будет работать тихо.

Наладка индикатора потока

На впускной трубке помпы-фильтра PRIME имеется система индикации, позволяющая отслеживать необходимость выполнения очистки.

- В процессе работы PRIME проверьте уровень воды в индикаторной трубке -рис. 13а-.
- Отсоедините устройство от источника электропитания и других электрических устройств, а затем поместите красную метку посередине между установленным уровнем воды внутри индикаторной трубки и уровнем воды в аквариуме -рис. 13б-.
- Поскольку фильтр засоряется, то уровень воды внутри индикаторной трубки будет все ближе и ближе приближаться к красной метке -рис. 13 с-. Рекомендуется выполнить очистку фильтра как только уровень воды достигнет или пройдет красную метку.

Техническое обслуживание

Внимание: перед погружением рук в аквариум отключите все электрические устройства вашего аквариума (установленные как внутри, так и снаружи) от сети электропитания.

- Закройте оба клапана, выкрутите их из фильтра и отложите в сторону.
- **Внимание:** клапанные краны должны оставаться присоединенными к гибким трубкам.
- Если внутри клапанов находится совсем небольшое количество воды, это нормально и не свидетельствует о неисправности клапанных кранов. Поместите корпус фильтра в таз или другую емкость, чтобы при его открытии избежать проливания воды.
- Откройте зажимы до полного их выщелкивания из положений фиксации и откройте

фильтр используя специальные углубления для пальцев, как показано на рис. 8.

- Вытяните за ручку контейнер с фильтрующим материалом и откройте его, открутив крышку -рис. 9-.
- Во избежание разрушения колоний бактерий в субстрате фильтра, рекомендуется за один раз промывать или заменять только одну часть фильтрующего материала.
- Очень осторожно закройте контейнер, закрутив крышку в направлении по часовой стрелке, а затем снова установите его в фильтр.
- Каждый раз при промывке фильтрующего материала рекомендуется выполнять также очистку крыльчатки ротора вместе с её камерой, а также очистку заливочной камеры и всех водопроводных трубок.
- Открутите от помпы и снимите заливочную камеру -рис. 14-.
- Нажав красную кнопку в указанном стрелкой направлении, открутите заливочную пробку -рис. 11-.
- Снимите насосную камеру, потянув за крышку -рис. 15-. Выньте крыльчатку из её гнезда.
- С помощью жесткой щетки аккуратно очистите все соприкасающиеся с водой поверхности от известкового налета и промойте их водой.

Внимание: не используйте какие-либо растворители или моющие средства. Снова соберите все устройство в обратном порядке.

Для моделей PRIME 20 и PRIME 30 помпы PRIME убедитесь, что установлена уплотнительное кольцо. При необходимости очистите от известкового налета все коллекторы, впускные и выпускные системы, а также гибкие трубки. Используйте для этих целей специальные щетки, которые можно приобрести у ваших дилеров.

Расположите PRIME как описано в главе "УСТАНОВКА", подсоедините клапанные краны, откройте их повернув рычажки в линейное положение (вдоль потока). Проверьте надежность затяжки всех гаек и соединений, после чего снова заполните фильтр водой, как описано в главе "ЗАПУСК ФИЛЬТРА".

Осторожно

Данное устройство предназначено для использования исключительно внутри помещений при максимальной температуре жидкости 35° С

- Убедитесь, что напряжение сети электропитания соответствует значению номинального напряжения, указанному на ярлыке устройства.
- Перед подключением помпы к сети электропитания убедитесь, что шнур и сама помпа не повреждены.
- Шнур данного устройства не подлежит замене или ремонту; в случае его повреждения необходимо заменить все устройство целиком.
- Для морских аквариумов, а также аквариумов с густой растительностью и большим количеством рыб, выберите следующую модель для предложенного размера аквариума.

Гарантия

Данный прибор имеет гарантию на 24 месяца с даты покупки, которая распространяется на дефекты материалов и на производственный брак. Гарантия не покрывает рекламации из-за ошибок при монтаже, при эксплуатации и из-за отсутствия технического обслуживания, в результате обледенения, образования известкового налета или поломок, не подлежащих ремонту. Кроме того, гарантия не покрывает расходные материалы и детали, подвергающиеся износу, которые должны заменяться периодически в ходе планового технического обслуживания и чистки прибора. Гарантийный сертификат заполняется продавцом и в случае замены должен быть приложен к прибору вместе с квитанцией об оплате или чеком, подтверждающими дату покупки. При отсутствии чека о покупке, срок гарантии исчисляется с момента производства изделия.

Европейский союз информация по утилизации



Этот символ означает, что согласно с местными законами и нормативами, изделие должно быть выброшено отдельно от обычного, бытового мусора, Когда изделие становится непригодным, избавиться от него через Ваш коммунальный пункт приема вторсырья. Некоторые пункты приема вторсырья принимают бесплатно. Правильно утилизированные или сданные в переработку изделия, помогают экономить природные ресурсы и гарантируют, что правильно выполненная утилизация, оберегает человеческое здоровье и природу.

PRIME external filter

Αγαπητοί φίλοι του ενυδρείου, ευχαριστούμε για την επιλογή σας. Το PRIME είναι το πρώτο εξωτερικό αυτόματης εκκίνησης δυναμικό φίλτρο με αυτόματο θάλαμο εκκίνησης εφοδιασμένο με πώμα ασφαλείας. Παρακαλούμε, διαβάστε προσεκτικά τις οδηγίες και τότε θα εκτιμήσετε τα φίλτρα με τις μοναδικές τους λειτουργίες και θα μπορέσετε να τα χρησιμοποιήσετε στο μέγιστο των δυνατοτήτων τους.

ΠΕΡΙΓΡΑΦΗ

A) ΣΤΟΙΧΕΙΑ ΣΩΜΑΤΟΣ ΑΝΤΛΙΑΣ

- A1 Περιστρεφόμενα ρακόρ εισαγωγής εξαγωγής
- A2 Πώμα
- A3 Κομβίον ασφαλείας πώματος
- A4 Κλιπς σφράγισης κεφαλής
- A5 Σύστημα φτερωτής
- A6 Ελαστική φλάντζα στεγανοποίησης
- A7 Θάλαμος έναρξης λειτουργίας
- A8 Θάλαμος αντλίας

B) ΒΑΛΒΙΔΕΣ ΑΣΦΑΛΕΙΑΣ (ΕΙΣΑΓΩΓΗΣ ΕΞΑΓΩΓΗΣ)

C) ΜΟΝΑΔΑ ΦΙΛΤΡΑΡΙΣΜΑΤΟΣ

- C1 Κύριο σώμα φίλτρου
- C2 Εσωτερικός κάδος υλικών φιλτραρίσματος
- C3 Ελαστικά στηρίγματα αντιολίσθησης

D) ΜΟΝΑΔΑ ΕΙΣΑΓΩΓΗΣ

- D1 Σωλήνας συλλογής
- D2 Σωλήνας ένδειξης ροής
- D3 Σωλήνας προέκτασης
- D4 Παξιμάδι ασφαλείας
- D5 Σίτα εισαγωγής

E) ΜΟΝΑΔΑ ΕΞΑΓΩΓΗΣ

- E1 Σωλήνας συλλογής
- E2 Παξιμάδι
- E3 Κατευθυντήρας ροής πολλαπλών διευθύνσεων

F) ΕΥΚΑΜΠΤΟΙ ΣΩΛΗΝΕΣ

ΕΓΚΑΤΑΣΤΑΣΗ

Προσοχή! Πάντα αποσυνδέετε όλες τις ηλεκτρικές συσκευές από την παροχή του ρεύματος όταν κάνετε εγκατάσταση μέσα και έξω από το ενυδρείο πριν βάλετε τα χέρια σας στο νερό και σιγουρευτείτε ότι η τάση του ρεύματος είναι η ίδια με αυτήν που αναγράφεται στη συσκευή.

Καθώς ξεκινάμε το φίλτρο, το PRIME πρέπει να είναι τοποθετημένο κάτω του ύψους του ενυδρείου (ΣΧΕΔΙΟ 2). Αν θελήσετε να τοποθετήσετε τη συσκευή στο ύψος του ενυδρείου μπορείτε να το κάνετε αφού πρώτα το έχετε ξεκινήσει.

ΠΡΟΕΤΟΙΜΑΣΙΑ ΤΟΥ ΦΙΛΤΡΟΥ

Διαλέξτε τις καταλληλότερες θέσεις για τα συστήματα εισαγωγής και εξαγωγής και εγκαταστήστε τα με τα παξιμάδια ασφαλείας από το έξω μέρος του ενυδρείου. Είναι προτιμότερο τα συστήματα εισαγωγής και εξαγωγής να συναρμολογούνται στις πίσω γωνίες και αντικριστά (ΣΧΕΔΙΟ 3).

Είναι δυνατόν να ρυθμίσουμε το ύψος του συστήματος εισαγωγής προσαρμόζοντας τον σωλήνα προέκτασης μεταξύ της ένδειξης ροής και της σίτας, αν χρειαστεί μπορούμε να το κόψουμε στο σωστό ύψος. Εάν το ενυδρείο δεν χρειάζεται την προέκταση απλά ενώνουμε τη σίτα εισαγωγής με το δείκτη ροής.

Ρυθμίστε το μέγιστο ύψος του συστήματος εξαγωγής όπως η ένδειξη MAX. WATER LEVEL "ΜΕΓΙΣΤΟ ΥΨΟΣ ΝΕΡΟΥ" και κόψτε τυχόν περίσσιο σωλήνα. (ΣΧΕΔΙΟ 4). Και οι δύο σωλήνες θα πρέπει να στηριχθούν στα τοιχώματα του ενυδρείου με τις ελαστικές βεντούζες που παρέχονται.

Κόψτε τους εύκαμπτους σωλήνες για τα συστήματα εισαγωγής και εξαγωγής όσο το δυνατόν πιο ίσια χωρίς καμπύλες και στριψίματα σιγουρευόντάς τα με τα παξιμάδια ασφαλείας, ακολουθώντας την διαδικασία που δείχνει το ΣΧΕΔΙΟ 5. Για τις πρώτες 24 ώρες λειτουργίας σας συμβουλευόμαστε να ελέγχετε τους συνδέσμους και τα παξιμάδια ασφαλείας.

ΤΟΠΟΘΕΤΩΝΤΑΣ ΤΙΣ ΒΑΛΒΙΔΕΣ ΑΣΦΑΛΕΙΑΣ

Προσοχή: Για να αποφύγουμε το ανεπιθύμητο φαινόμενο του "σιφονιού" με το οποίο μπορεί να αδειάσει όλο το ενυδρείο μας καθώς το συντηρούμε, το PRIME είναι εφοδιασμένο με ειδικές βαλβίδες ασφαλείας που εξασφαλίζουν το τέλειο κλείσιμο των σωλήνων σύνδεσης.

Η μοναδική τους σχεδίαση επιτρέπει τη ροή του νερού μόνο όταν ανοίξουν. Βιδώσατε τις βαλβίδες σφιχτά πάνω στα περιστρεφόμενα ρακόρ τα οποία εξέχουν πάνω στην κεφαλή του φίλτρου (ΣΧΕΔΙΟ 6). Συνδέσατε τους εύκαμπτους σωλήνες στις βαλβίδες ακολουθώντας την ίδια διαδικασία που ακολουθήσατε για να τους ενώσατε στους σωλήνες συλλογής.

Προσοχή: Ενώσατε τον σωλήνα εξαγωγής με την εξαγωγή του φίλτρου που έχει το σημάδι OUT και το σωλήνα εισαγωγής με το σημάδι IN (ΣΧΕΔΙΟ 7).

ΤΟΠΟΘΕΤΗΣΗ ΤΩΝ ΥΛΙΚΩΝ ΦΙΛΤΡΑΡΙΣΜΑΤΟΣ

Περιστρέφουμε τα κλιπς της κεφαλής του φίλτρου και το ανοίγουμε ανασκώνοντάς το από τις ειδικές εγκοπές χρησιμοποιώντας τα δάκτυλά μας (ΣΧΕΔΙΟ 8).

Βγάζουμε τον κάδο υλικών και τον ανοίγουμε ξεβιδώνοντας το καπάκι από την αντίθετη φορά του ρολογιού (ΣΧΕΔΙΟ 9). Αν το προϊόν παρέχεται με υλικά φιλτραρίσματος θα είναι τοποθετημένα μέσα στον κάδο. Βγάλετε τα υλικά από τις πλαστικές σακούλες μεταφοράς, ξεβγάλετε τα κάτω από νερό και αδειάστε τα σε δικτυωτές κάλτσες υλικών.

Αν το προϊόν δεν παρέχει υλικά φιλτραρίσματος, γεμίζουμε τον κάδο με τα υλικά της αρεσκείας μας. Ξεβγάλετε τα υλικά πριν τα χρησιμοποιήσετε.

Κλείστε τον κάδο προσεκτικά βιδώνοντας το καπάκι από τη φορά του ρολογιού και τοποθετήστε τον πίσω στο φίλτρο.

Συναρμολογείτε την κεφαλή της αντλίας, δίνοντας προσοχή στα προκαθορισμένα σημάδια (ΣΧΕΔΙΟ 10), σιγουρευτείτε ότι τα κλιπς της κεφαλής είναι σε θέση ανοικτή διότι, πιέζοντας τη συσκευή όταν αυτά είναι σε θέση κλειστή θα πάθει ζημιά ο κάδος. Σιγουρευτείτε ότι η κεφαλή κάθεται σωστά στη συσκευή και κλείστε τα κλιπς της κεφαλής έως ότου να εφαρμόσουν σωστά στη θέση τους. Ελέγξατε ότι τα συστήματα εισαγωγής και εξαγωγής, βαλβίδες ασφαλείας και παξιμάδια είναι όλα σωστά ασφαλισμένα. Ανοίξατε τις βαλβίδες ασφαλείας με τους περιστρεφόμενους μοχλούς.

ΞΕΚΙΝΩΝΤΑΣ ΤΟ ΦΙΛΤΡΟ

Το PRIME είναι ένα φίλτρο αυτόματης εκκίνησης. Απλά αρκεί να γεμίσουμε με νερό το θάλαμο εκκίνησης και να το συνδέσουμε με το ρεύμα ως εξής:

Πιέζοντας το κόκκινο κουμπί προς τη φορά του "βέλους" που είναι χαραγμένο επάνω, ξεβιδώνουμε το πώμα εκκίνησης και το αφαιρούμε (ΣΧΕΔΙΟ 11).

Γεμίζουμε το θάλαμο εκκίνησης.

Επανατοποθετούμε το πώμα και προσεκτικά γυρίζουμε από τη φορά του ρολογιού έως ότου το κόκκινο κουμπί ξανακλειδώσει στη θέση του.

Ενώσατε το PRIME με το ρεύμα και θα ξεκινήσει αυτόματα και όλος ο αέρας του θαλάμου του φίλτρου και των σωλήνων θα απελευθερωθεί διαμέσου του θαλάμου της φτερωτής. Είναι φυσιολογικό γι' αυτό να υπάρξει ένας σχετικός θόρυβος εξ αιτίας των φυσαλίδων έως ότου να φύγουν όλες, διαδικασία η οποία μπορεί να πάρει κάποιο χρόνο. Από τη στιγμή που το φίλτρο δουλεύει, ο θόρυβος θα εξαφανιστεί και το PRIME θα δουλεύει αθόρυβα στο μέγιστο των δυνατοτήτων του.

ΡΥΘΜΙΖΟΝΤΑΣ ΤΗΝ ΕΝΔΕΙΞΗ ΡΟΗΣ

Η σωλήνα εισαγωγής του PRIME είναι εφοδιασμένη με ένα σύστημα ένδειξης, το οποίο σας επιτρέπει να καταλαβαίνετε πότε το φίλτρο σας χρειάζεται καθαρίσμα.

Καθώς το PRIME δουλεύει, ελέγξτε το σημείο που έχει φθάσει το νερό μέσα στο σωλήνα ένδειξης (ΣΧΕΔΙΟ 13α).

Κλείστε την παροχή του ρεύματος και οιοδήποτε άλλου ηλεκτρικού μηχανήματος και τοποθετήσατε το κόκκινο δακτυλίδι στο μεσαίο σημείο μεταξύ του εξακριβομένου άνωθεν επιπέδου και αυτό του νερού του ενυδρείου (ΣΧΕΔΙΟ 13β).

Όπως λοιπόν το φίλτρο φράζει, το επίπεδο του νερού μέσα στο σωλήνα ένδειξης θα πλησιάζει όλο και πιο κοντά στο κόκκινο δακτυλίδι (ΣΧΕΔΙΟ 13c). Συνιστάται το φίλτρο να καθαρίζεται όταν το νερό φθάσει ή περάσει το κόκκινο δακτυλίδι.

ΣΥΝΤΗΡΗΣΗ

Προσοχή: Πάντα αποσυνδέετε όλες τις ηλεκτρικές συσκευές από την παροχή του ρεύματος, όταν κάνετε εγκατάσταση μέσα και έξω από το ενυδρείο, πριν βάλετε τα χέρια σας στο νερό.

Κλείστε και τις δύο βαλβίδες, ξεβιδώστε τις και αποσυνδέστε τις από το φίλτρο, τραβώντας τις έξω από αυτό.

Προσοχή: Οι βαλβίδες ασφαλείας πρέπει να παραμείνουν συνδεδεμένες στους εύκαμπτους σωλήνες.

Είναι φυσιολογικό να βγει μια μικρή ποσότητα νερού από τις βαλβίδες καθώς τις βγάζουμε από το φίλτρο, αυτό δεν σημαίνει ότι δεν δουλεύουν σωστά.

Βάλτε το σώμα του φίλτρου σε μια λεκάνη ώστε να αποφευχθούν κάποια πιτσιλίσματα.

Ανοίξτε τα κλιπς μέχρι να έρθουν στη θέση ξεκλειδώματος και διαχωρίστε την κεφαλή από το φίλτρο ανασκλώνοντάς το από τις ειδικές υποδοχές (ΣΧΕΔΙΟ 8). Τραβήξτε έξω τον εσωτερικό κάδο των υλικών από το χερούλι και ανοίξτε τον ξεβιδώνοντας το καπάκι (ΣΧΕΔΙΟ 9).

Για αποφυγή της καταστροφής των αποικιών των βακτηριδίων μέσα στο υπόστρωμα του φίλτρου, συνιστάται να πλένουμε ή να αντικαταστήσουμε μόνο ένα μέρος υλικού φιλτραρίσματος την φορά.

Κάθε φορά που καθαρίζετε το υλικό φιλτραρίσματος, συνιστούμε την αποσυναρμολόγηση και τον καθαρισμό της φτερωτής, του θαλάμου της, του θαλάμου εκκίνησης κ.λ.π.

Αφαιρέστε τον θάλαμο εκκίνησης από την αντλία ξεβιδώνοντάς τον (ΣΧΕΔΙΟ 14).

Πιέζοντας το κόκκινο κουμπί προς τη φορά του βέλους που είναι χαραγμένο πάνω του, ξεβιδώνουμε το πώμα εκκίνησης (ΣΧΕΔΙΟ 11) και αφαιρούμε το θάλαμο της αντλίας τραβώντας τον από την κορυφή του (ΣΧΕΔΙΟ 15).

Αφαιρέσατε την φτερωτή από την υποδοχή της. Χρησιμοποιήστε μια σκληρή βούρτσα και καθαρίστε την προσεκτικά αφαιρώντας όλες τις ακαθαρσίες κάτω από τρεχούμενο νερό.

Προσοχή: Μην χρησιμοποιείτε διαλυτικά ή απορρυπαντικά κάθε είδους. Επανασυναρμολογήσατε την συσκευή. Για τα μοντέλα PRIME 20 & 30 σιγουρευτείτε ότι η ελαστική φλάντζα στεγανοποίησης είναι στη θέση της.

Αν χρειαστεί καθαρίστε όλες τις ακαθαρσίες από τους σωλήνες συλλογής νερού, εισαγωγής, εξαγωγής, εύκαμπτων σωλήνων, κ.λ.π. Για αυτή τη διαδικασία χρησιμοποιείτε τις ειδικές βούρτσες που υπάρχουν στα καταστήματα.

Αντικαταστήσατε το **PRIME** όπως περιγράφεται κάτω από την επικεφαλίδα "ΕΓΚΑΤΑΣΤΑΣΗ", ενώστε τις βαλβίδες ασφαλείας, ανοίξτε τους μοχλούς γυρνώντας τους σε θέση ροής. Ελέγξατε την εφαρμογή των παξιμαδιών και ενώσεων και επαναεξέκινήσατε το φίλτρο όπως περιγράφεται κάτω από την επικεφαλίδα "ΞΕΚΙΝΗΜΑ ΤΟΥ ΦΙΛΤΡΟΥ".

ΠΡΟΦΥΛΑΞΕΙΣ:

- Ο σκοπός των εφαρμογών αυτών των κατασκευών είναι για εσωτερική χρήση μόνο και για χρήση με υγρά έως τη θερμοκρασία των 35° C.
- Σιγουρευτείτε ότι η τάση του ρεύματος είναι η ίδια με την αναγραφόμενη της συσκευής.
- Πριν συνδέσετε την συσκευή στο ρεύμα, σιγουρευτείτε ότι το καλώδιο δεν έχει βλάβη.
- Το καλώδιο αυτής της συσκευής δεν μπορεί να αντικατασταθεί ή επισκευαστεί. Σε περίπτωση βλάβης, θα χρειαστεί να αντικατασταθεί ολόκληρη η συσκευή.

ΕΓΓΥΗΣΗ

Το **PRIME** έχει εγγύηση για την περίοδο των 24 μηνών από την ημέρα της αγοράς του, για ελαττωματικά και κατασκευαστικά υλικά. Το πιστοποιητικό εγγύησης πρέπει να συμπληρωθεί από το κατάστημα λιανικής και πρέπει να σταλεί μαζί με το φίλτρο σε περίπτωση επιστροφής για ελάττωμα ή επισκευή. Η εγγύηση περιλαμβάνει την δωρεάν αντικατάσταση ελαττωματικών υλικών. Η εγγύηση δεν ισχύει για βλάβες που οφείλονται σε κακή χρήση γενικώς. Καμία ευθύνη δεν αναγνωρίζεται για έμμεση βλάβη η οποία μπορεί να προκληθεί από τη χρήση αυτής της συσκευής.

PRIME external filter

חובב דגים יקר,

אנו מודים לך על בחירתך במוצר איכותי זה. PRIME הגנה משאבת סינון חיצונית רבת-עוצמה עם אתחול עצמי, הראשונה מסוגה.

יש לה יח' אתחול אוטומטית המצוידת בצינור בטחון.

נא קרא את ההוראות שלהלן בתשומת לב רבה, וכך תוכל להעריך את ייחודיות של המשאבה, את פרטי תפעולה, שימושיה ויתרונותיה.

תיאור

A מכלול המשאבה:

1. אביזרים מסתובבים

2 צינור

3 כפתור נעילה בטיחות

4 מהדק

5 מכלול אימפלר

6 0-רינג קבוע

7 תא יח' אתחול

8 תא המשאבה

B – צינורות השסתום

C – יחידת מסנן

1 גוף המסנן

2 מיכל חומר הסינון

3 רגליות גומי נגד החלקה

D יחידת כניסה

1 צינור איסוף

2 צינור מדיד זרימה

3 שפופרת מאריך

4 קרס נעילה

רשת סינון

E יחידת הוצאה

1 צינור איסוף

2 קרסי נעילה

3 מפזר רב כיווני

F צינורות גמישים

התקנה

לתשומת לב: תמיד יש לנתק כל מכשירים חשמליים, בין אלה שמותקנים מחוץ לאקווריום ובין בפנים, מן הזרם לפני הכנסת הידיים למים וכן לודא שזרם החשמל תואם את המתח הרשום על המדבקה שעל המכשיר.

בזמן אתחול המסנן, PRIME חייב להיות ממוקם מתחת למישור של האקווריום (צינור 2). אם אתה מעוניין למקם את היחידה בצד

האקווריום, עליך לעשות זאת רק לאחר האתחול.

הכנת המסנן

בחר את המיקום המתאים ביותר למערכות הכניסה והיציאה, והתקן אותן בעזרת קרסי הנעילה מחוץ למיכל האקווריום. מומלץ שיחידות הכניסה והיציאה תורכבנה קרוב לפינות העורפיות, בשני הקצוות הפוכים (צינור 3).

אפשר לכוון את גובה יח' הכניסה ע"י הכנסת צינור מעביר בין מדיד הזרימה לבין רשת הסינון, אם נחוץ. ע"י חיתוכו לאורך הנכון. אם לאקווריום שלך לא נחוץ מאריך, פשוט חבר את הסינון למדיד הזרימה.

התאם את הגובה המקסימלי של יחידת היציאה כפי שמראה "גובה מים מקסימלי" וחתוך כל עודף (צינור 4). שני הצנורות המחברים חייבים להיות קבועים אל הקירות של המיכל ע"י כפתורי ואקום המסופקים עם הציוד.

חתוך את הצנורות הגמישים לאורך הרצוי, החתך חייב להיות ב 90°, ומדויק ככל האפשר. חבר את הצנורות אל הכניסה והיציאה, ישר ככל האפשר בלי פיתולים וקיפולים, וקבע אותם עם קרסי נעילה לפי התהליך בצינור 5.

במשך 24 שעות ראשונות להפעלה מומלץ לבדוק את הסגירות של החיבורים ואת הקרסים.

התאמת צינורות שסתום

לתשומת לב: למניעת אפקט סיפון בלתי רצוי שעלול לרוקן את האקווריום בזמן הטיפול, PRIME מצויד בשסתום מיוחד המבטיח סגירה מושלמת של הצינורות המחברים. עיצובם הייחודי מאפשר להם להשתחרר רק במצב OFF.

הברג את השסתומים במהודק אל החלקים הנעים הבולטים מתוך מכלול המשאבה (צינור 6). חבר את הצינורות הגמישים לשסתומים באותה שיטה שהשתמשת לחיבורם אל צינורות האיסוף.

שים לב: חבר את צינור היציאה עם יציאת המסנן המסומנת "OUT" ואת צינור הכניסה אל פתח הפילטר המסומן "IN" (צינור 7).

❖ סובב את הקליפס ופתח את נעילת המכלול של המשאבה, ופתח את המסנן ע"י הנפתו בעזרת לחיצה באצבעותיך על החריצים המיוחדים. (ציור 8).

❖ הסר את מיכל חומר הסינון ופתח אותו ע"י הברגה החוצה של המכסה בכונן סיבוב נגד השעון (ציור 9). אם המוצר סופק עם חומר סינון, הוא יימצא בתוך המיכל.

❖ הוצא את החומר מתוך שקית הניילון, רחץ במים ושפוך אותו לתוך שקית הרשת. אם המוצר סופק ללא חומר סינון, מלא את המיכל עם חומר שבחרת לאחר ששטפת אותו.

❖ סגור את המיכל בזהירות רבה והברג את המכסה עם כיוון השעון, והחזר אל תוך המסנן.

❖ הרכב מחדש את מכלול המשאבה, תוך תשומת לב למיקום הנכון של סימוני המיקום (ציור 10). ודא

שהקליפסים במצב פתוח על מנת לא ללחוץ עליהם בכוח, דבר העלול לגרום לשבירת המיכל. ודא שכל חלקי המשאבה יושבים במקומם וסגור אל הקליפסים עד למצב נעול. ודא שהכניסה והיציאה, השסתומים וקרסי הנעילה סגורים היטב. פתח את שסתומי הצינורות ע"י סיבוב הידיות.

הפעלת הפילטר

PRIME הוא מסנן עם מנגנון איתחול עצמי: יש פשוט למלא את תא האיתחול במים, ולחבר את המכשיר לחשמל, כלהלן:

❖ ע"י לחיצה על הכפתור האדום בכונן החץ החרוט עליו, הברג החוצה את צינור האיתחול וסלק אותו (ציור 11).
❖ מלא את תא האיתחול (ציור 12).
❖ החזר את הצינור ובהירות סובב אותו עם כיוון השעון עד שהכפתור האדום מתמקם שוב למקומו.

❖ חבר את PRIME לזרם החשמל, הוא יתחיל אוטומטית, וכל האויר בתוך גוף המסנן והצינורות יפונה ע"י האימפולס. כביר שיהיה מעט רעש בגלל נוכחות אויר בתעלה עד שכל

האויר יפונה. עשוי לקחת מעט זמן לפילטר להגיע למלוא האיתחול. מרגע שהמסנן פועל, הרעש ייעלם והמכשיר יפעל בשקט ובמלוא יכולתו.

כונן מדיד הזרימה

PRIME מצויד בצינור כניסה עם מערכת אינדיקציה שמאפשרת לך לבקר את הצורך בניקוי.

כאשר המכשיר פועל, בדוק את גובה פני המים בצינור המדיד. (ציור a13)
נתק את זרם החשמל, וכל מכשיר אחר. מקם את הסימן האדום בנקודת האמצע בין הגובה שראית למעלה, וגובה המים באקווריום (ציור b13). כשאר המסנן מתחיל להיסתם, גובה המים ומדיד יתקרבו יותר לסימן האדום (ציור c 13). מומלץ לנקות את המסנן מיד כשגובה המים מגיע לסימן האדום.

תחזוקה

זהירות: תמיד יש לנתק מן החשמל כל מכשיר חשמלי, בין כזה הנמצא בתוך ובין מחוץ למים, לפני כל פעולה.
סגור היטב את שני השסתומים, והסר אותם לגמרי מהפילטר ע"י הברגה החוצה ומשיכה מן הפילטר.

שים לב: צינורות השסתום חייבים להישאר מחוברים לצינורות הגמישים.
נורמלי שישארו מעט מים בתוך השסתומים, זה ל מורה על תפעול לקוי.
הנח את גוף המסנן בקערה, כדי לפתוח אותו ללא חשש מהתזת מים.

❖ פתח את הקליפסים עד שיצאו ממצב נעול והוצא את מכלול המשאבה מן המסנן ע"י לחיצה על החריצים המיוחדים (ציור 8).

❖ משוך החוצה את מיכל חומר הסינון בעזרת הידיות ופתח את המכסה (ציור 9).

❖ למנוע הרס מושבות הבקטריות במסנן, מומלץ לשטוף או להחליף רק חצי מן החומר המסנן בכל פעם.

❖ סגור את המיכל בזהירות רבה, הברג את המכסה עם כוון השעון והחזר לתוך הפילטר. בכל פעם שמנקים את חומר הסינון מומלץ לנקות יחד

- ❖ איתו את מכלול הרוטור של האימפלר, את התא שלו, את תא האיתחול, ואת כל תעלות המים.
- ❖ הוצא את תא האיתחול מתוך המשאבה ע"י הברגה החוצה (ציור 14).
- ❖ ע"י לחיצה על הכפתור האדום בכיוון החץ, הברג החוצה את ברג האיתחול. (ציור 11).
- ❖ הוצא את תא המשאבה תוך משיכה מלמעלה (ציור 15). הוצא את האימפלר מתוך עריסתו, נקה בזהירות את המכלולים בעזרת מברשת קשה ע"מ לסלק משקעים שטוף ביסודיות במים זורמים.

זהירות

- ❖ מכשיר זה נועד אך ורק לשימוש בתוך הבית.
- ❖ מכשיר זה נועד לשימוש בנוזלים עד טמפרטורה של 35 °.
- ❖ ודא כי זרם החשמל מתאים למתח הרשום על היחידה.
- ❖ לפני החיבור לזרם החשמל ודא שהחוט והיחידה תקינים.
- ❖ החוט של המשאבה לא ניתן להחלפה או לתיקון, במקרה של נזק, יש להחליף את כל היחידה.

לתשומת לב:

אחריות

אין להשתמש בממסים או דטרגנטים מכל סוג. יש להרכיב מחדש את כל החלקים בסדר הפוך מהפירוק.

במודלים PRIME 20-30 יש לזדא כי - O- RING במקומו. אם נחוץ, יש לנקות כל משקעים מן המאספים, וממערכות הכניסה והיציאה והצינורות הגמישים. למטרה זו יש מברשות מיוחדות אצל המפיץ.

החזר את PRIME למקום כמתואר בפרק ההתקנה, חבר את השסתומים, פתח את הידיות ע"י סבוב למצב פתוח. בדוק שכל החיבורים הדוקים וחזור על האיתחול לפי פרק הפעלת הפילטר.

המשאבה כפופה לאחריות למשל 12 חודשים מיום הקנייה, כנגד פגמים בחומר או עבודה. תעודת האחריות חתומה ע"י המפיץ ויש לצרפה עם המכשיר במקרה של החזרה לתיקון, יחד עם קבלת הקנייה. האחריות מכסה החלפה חינם של חלקים פגומים. הקונה יישא בהוצאות משלוח והחזרה. האחריות בטלה אם נגרם נזק במכוון, או כתוצאה מהפעלה לא נכונה. האחריות אינה מכסה נזק עקיף שנגרם כתוצאה מהשימוש במכשיר.

PRIME external filter

Değerli Akvaryum sever,

Bu kaliteli ürünümüzü seçtiğiniz için size teşekkür ederiz. Bu ürünümüz güvenlik vanasıyla birlikte otomatik çalışma bölümüne sahip olan ilk kendi kendine çalışan harici güç filtresidir. Lütfen talimatları dikkatlice okuyunuz. Böylece filtrenin özgün özelliklerini ve karakteristiklerini anlayacaksınız, filtreyi en iyi şekilde kullanabilir hale geleceksiniz.

Açıklama

A. POMPA GÖVDESİ

- A1** Eğimli ayarlanabilir bağlantılar
- A2** Musluk
- A3** Güvenlik kilitleme düğmesi
- A4** Klips
- A5** Çark takımı
- A6** Sabitlenmiş conta
(PRIME 20 ve PRIME 30 modelleri için)
- A7** Emiş bölümü
- A8** Pompa bölümü

B. VANALAR

C. FİLTRE ÜNİTESİ

- C1** Filtre malzemesi bölümü
- C2** Filtre gövdesi
- C3** Kaymaz taban kauçuk ayaklar

D. EMİŞ ÜNİTESİ

- D1** Kolektör tübü
- D2** Akış göstergesi tübü
- D3** Ek tüp
- D4** Kilitleme sapı
- D5** Süzgeç

E. BOŞALTIM ÜNİTESİ

- E1** Kolektör tübü
- E2** Sap
- E3** Çok yönlü difüzör

F. ESNEK BORULAR

Kurulum

Dikkat: Ellerinizi suyun içine sokmadan önce akvaryumun içindeki ve dışındaki tüm ekipmanların elektrik kaynağından fişlerini çekiniz ve elektrik hattınızın voltajının ünitenin üzerindeki etikette yazan değerle aynı olduğundan emin olunuz.

Filtreyi başlatırken filtrenin akvaryum seviyesinin altından olduğundan emin olunuz -Fig.2-. Eğer üniteyi akvaryumun kenarında konumlandırmak istiyorsanız, filtreyi çalıştırdıktan sonra yerini değiştirmeniz gerekmektedir.

FİLTREYİ HAZIRLAMAK

- Emiş ve boşaltım hatları için en uygun yeri belirleyiniz ve kilitleme somunlarıyla akvaryumun dışına kurunuz. Emiş ve boşaltım hatlarının karşılıklı kenarlarda arka köşelere yakın olması önerilir -Fig.3-.
- Emiş ünitesinin yüksekliğini, akış göstergesiyle süzgeç arasına uzatma borusu koyarak ayarlamak mümkündür. Eğer gerekliyse uzatma borusu istenilen yerden kesilebilir. Akvaryumunuz uzatmaya gerek duymamalıdır, akış göstergesini süzgeçte bağlamanız yeterli olacaktır.
- Boşaltım ünitesinin maksimum yüksekliğini "MAX. WATER LEVEL" yazısıyla işaret edilmiş yere göre ayarlayınız, uzun kalan tübü kesiniz -Fig.4-. İki bağlantı tübünde tankın duvarlarına, verilen vantuzlarla sabitlenmiş olmalıdır.
- Esnek tüpleri en uygun uzunlukta kesiniz, kesim tube 90 derece ile en muntazam şekilde kesilmelidir. Tüpleri emiş ve boşaltım sistemlerine, mümkün olduğunca düzgün bir şekilde, burkulma ya da dönme olmadan bağlayınız ve kilitleme somunlarıyla Fig-5'te gösterildiği gibi sabitleyiniz.
- Çalışmanın ilk 24 saatinde bağlantıların ve kilitleme somunlarının kontrol edilmesi önerilir.

Vana musluklarının montajı

Dikkat:Bakım yapılırken akvaryumu boşaltacak sakıncalı sifon etkisini engellemek için Filtre, bağlantı tüplerinin kusursuz bir şekilde kapatılmasını sağlamak için özel vana musluklarıyla donatılmıştır. Onların özgül dizaynı sadece kapalı pozisyonda serbest kalmalarına izin verir. Vanaları, pompa ünitesinden dışarı çıkan, eğimli ve döndürülebilir yuvalara takarak sıkınız -Fig.6-. Esnek tüpleri vanalara, kölektör tüplerine bağladığınız şekilde bağlayınız.

Dikkat: Boşaltım tübünü "OUT" ile işaretlenmiş filter çıkışına, emiş tübünü de "IN" ile işaretlenmiş filter girişine bağlayınız -Fig.7-.

FİLTRE MALZEMESİNİN TAKILMASI

- Pompa gövdesini açmak için klipsleri çeviriniz ve özel bölmelerden parmaklarınızı kullanarak

kaldırınız, filtreyi açınız –Fig.8-.

- Filtre kutusunu çıkartınız ve kapağını sağat yönünün tersine doğru çevirerek sökünüz –Fig.9-. Eğer ürün filtre malzemesiyle verildiyse filter malzemesi filter kutusunun içinde olacaktır.
- Malzemeyi plastic poşetlerinden çıkarınız, su altına tutunuz ve ağ torbaların içine dökünüz. Eğer ürününüz filtre malzemesiyle birlikte verildiyse filtre kutusunu seçilen malzemeyle doldurunuz.
- Filtre malzemesini kullanmadan önce durulayınız. Filtre kutusunu, kapağı saat yönünde çevirerek dikkatlice kapayınız ve filtrenin içine takınız.
- Pompa gövdesini, referans alınan yerlerin karşılıklı geldiğinden emin olarak birleştiriniz -Fig.10-. Birleştirilen klipslerin açık olduğundan emin olunuz aaksi taktirde kapalı durumdayken zorlanması durumunda teneke kısım hasar görebilir. Pompa gövdesinin filtrenin içine düzgün bir şekilde oturduğuna emin olunuz ve klipsleri yerlerine oturma kadar kapatınız. Emiş ve boşaltım sistemlerinin, vanaların ve somunların sıkıca kitli olduğundan emin olunuz. Vana musluklarını kolları çevirerek açınız.

FİLTRENİN ÇALIŞTIRILMASI

Filtre kendi kendine çalışır: tek gerekli olan çalışma bölümünü suyla doldurmak ve fişe takmaktır, Talimatlar aşağıdaki gibidir: Kırmızı butona üzerindeki kabartma ok yönünde basarak çalışma kapağını sökün ve çıkartın –Fig.11-.

Çalışma bölümünü doldurun –Fig. 12-.

Kapağı tekrar kapatın ve kırmızı düğme yerine oturma kadar saat yönünde döndürün.

Filtre'yi fişe takın. Otomatik olarak başlayacaktır ve filtre gövdesindeki ve tüplerdeki tüm hava çark odasıyla birlikte dışarı atılacaktır. Kanallardaki hava tamamen dışarı atılana kadar bir miktar gürültü olması normaldir. Filtrenin tamamen çalışması kısa bir zaman alacaktır. Filtre çalışmaya başladığında, gürültü kaybolacak ve Filtre sessiz ve en iyi şekilde çalışmaya devam edecektir.

AKIŞ GÖSTERGESİNİN KURULUMU

Filtre'nin emiş tübü temizleme zamanını takip edebileceğiniz bir göstergyle donatılmıştır.

- Filtre'nin çalışmasıyla birlikte gösterge tüpündeki su seviyesini kontrol ediniz –fig. 13a-.
- Tüm elektrikli aletleri prizden çıkartınız ve kırmızı renkli işareti su seviyesi ile göstergedeki su seviyesinin tam ortasında konumlandırınız –fig.13b-.
- Filtre tıkanmaya başladığında, göstergedeki su seviyesi kırmızı işarete gittikçe yaklaşacak –fig13c-. Su seviyesinin kırmızı işarete geldiğinde ya da geçtiğinde en kısa sürede filtrenin temizlenmesi önerilir.

Bakım

Dikkat: Ellerinizi suyun içine sokmadan önce akvaryumun içindeki ve dışındaki tüm ekipmanların elektrik kaynağından fişlerini çekiniz. Tüm vanaları kapatınız, sökünüz ve çekerek filtreden çıkartınız.

Dikkat: Vana muslukları esnek tüplere takılı kalmak zorundadır.

- Vanaların içinden küçük bir miktar suyun çıkması normaldir. Bu vana musluklarının yanlış çalıştığını göstermez.
- Herhangi bir sızıntıyı engellemek için filtre gövdesini bir kaseye koyunuz. Klipsleri yerlerinden çıkana kadar açınız ve pompa gövdesini özel bölmelerden tutarak filtrenin içinden çıkartınız -Fig. 8-.. Filtre malzeme bölümünü kolundan tutarak çıkartınız ve kapağını sökünüz -Fig. 9-. Filtrenin alt tabakasındaki bakteri kolonilerine zarar vermemek için her seferde filtre malzemesinin sadece bir kısmını yıkamanız yada değiştirmeniz önerilir. Filtre kutusunu dikkatlice kapatınız, kapağı saat yönünde çevirerek sıkınız ve filtrenin içine koyunuz. Filtre malzemesi her temizlendiğinde aynı zamanda çark bölümünün, çalışma bölümünün ve tüm kanalların temizlenmesi önerilir.
- Çalışma bölümünü pompadan sökerek çıkartınız –fig.14-.
- Kırmızı butona üzerindeki kabartma ok yönünde basarak çalışma kapağını sökün ve çıkartınız –Fig.11-. Pompa bölümünü üstünden çekerek çıkartınız –fig.15-. Pervaneyi oturduğu yerden çıkartınız. Sert bir fırçayla tüm birikintileri dikkatlice temizleyiniz ve akan su altında yıkayınız.
- Dikkat: Herhangibir çözücü ya da deterjan kullanmayınız.
- Tüm üniteyi tersi yönünde tekrar birleştiriniz.

PRIME 20 ve PRIME 30 modelleri için contanın yerinde olduğundan emin olunuz.

Eğer gerekliyse kolektörlerden, emiş ve boşaltım sistemlerinden ve tüplerden tüm kalıntıları temizleyiniz. Bu işlem için mağazanızda bulunan özel fırçaları kullanmanız önerilir.

Filtreyi "KURULUM" bölümünde anlattığı gibi tekrar yerleştiriniz, vana musluklarını takınız, vanaları kollarını hatta paralel konuma gelecek şekilde çevirerek açınız. Tüm somunların ve bağlantıların sıkılığını kontrol ediniz ve filtreyi "FİLTREYİ ÇALIŞTIRMA" bölümünde anlattığı gibi tekrar başlatınız

Uyarılar

- Bu alet sadece kapalı mekanlarda kullanım ve 35° C dereceye kadar olan sıvılar için tasarlanmıştır.
- Elektrik hattınızın ünitenin üzerindeki etikette yazan voltaj değeriyle uyduğundan emin olunuz.
- Fişe takmadan önce herhangi bir kablunun ya da filtrenin zarar görmemiş olduğundan emin olunuz.
- Bu ünitenin kablosu değiştirilemez veya tamir edilemez. Hasar görmesi durumunda tüm ünitenin değiştirilmesi gerekmektedir.

GARANTİ

Bu ürün alındığı günden itibaren, üründeki bir kusura ya da imalat hatalarına karşı 24 ay garanti altına alınmıştır. Garanti, kurulum ve operasyon hatalarını, bakım yetersizliğini, ürünün yanlış kullanımını, donma etkisini, kireçlenmeyi ve kireç birikintilerini ya da amatör tamir girişimlerini kapsamaz. Tüketilen maddeler ve ürünün normal bakımı için periyodik olarak değiştirilmesi gereken, yıpranıp aşınan parçalar garanti kapsamında değildir. Garanti belgesi satıcı tarafından doldurulmalı ve geri gönderim halinde ürün, makbuzuyla birlikte gönderilmelidir. Tamamlanmış garanti sertifikası ve satış makbuzu ya da faturası, mali istekler için ne zaman alındığına dair kanıt olduğundan, ürün geri döndüğünde ürünle beraber gönderilmelidir.

AVRUPA BİRLİĞİ İMHA ETME BİLGİSİ



Yerel kanunlara ve düzenlemelere göre bu sembolün anlamı; ürünün evsel atıklardan ayrı bir şekilde bertaraf edilmesi gerekliliğidir. Bu ürün, kullanım süresini doldurduğunda, yerel yetkililer tarafından oluşturulmuş toplama noktalarına bırakılmalıdır. Bazı toplama noktaları, ürünleri ücretsiz kabul etmektedir. İmha zamanı geldiğinde, ürününüzün ayrı toplanması ve geri dönüştürülmesi, doğal kaynakları korumaya yardımcı olacak; ürününüz, insan sağlığını ve çevreyi korumaya yönelik olarak değerlendirilmiş olacaktır.

PRIME external filter

外部設置フィルターPRIME取扱説明書

この度は、当製品をお買い上げいただき、誠にありがとうございます。
PRIMEは自己始動システム、安全ロック付きの初めての外部設置水槽用フィルターです。この説明書をよくお読み下さい。PRIMEをより効果的にご使用いただき、このジャンルにおいて類を見ないものにしていく特長をご理解していただくでしょう。

部品名称

A	ポンプ部一式	C2	大容器
A1	傾斜接続部	C3	引っ掻き傷防止ゴム製足
A2	栓	D	吸入部一式
A3	安全ボタン	D1	吸入管
A4	クリップ	D2	流出指示部
A5	ローター	D3	延長管
A6	Oリング (PRIME20、30)	D4	管止めブシュ
A7	ケース	D5	プレフィルター
A8	チャンバー	E	流出部一式
B	調節バルブ	E1	流出管
C	フィルター一式	E2	管止めブシュ
C1	フィルター材用容器	E3	方向変換可能ディフューザー
		F	フレキシブルチューブ

取り付け方法

注意：水槽内で作業、手入れを行う前に、水槽内部・外部に備え付けてある全ての電気器機の電源を切って下さい。製品の電圧が、使用する地域の配電網と合致するかどうか確認して下さい。

作動開始時にPRIMEが水槽より下に位置するようにして下さい(図2)。横に付けたい場合は、フィルターが作動した後に置いて下さい。

フィルターの用意

流出部一式と吸入部一式を置くのに最も適切だと思われる位置を選んで、管を管止めブシュで水槽の外側に設置して下さい。流出部一式と吸入部一式を水槽の後方の角に片方ずつ固定することをお勧めします(図3)。流出指示部とプレフィルター・の間に延長管を差し込んで、吸入部一式をのぼすことも可能です。その場合、必要に応じて管を切って下さい。延長管が必要でない場合は、プレフィルターを流出指示部に直接接続して下さい。MAX WATER LEVELの指示に従って流出管が長過ぎれば切り、長さを調節して下さい(図4)。吸入・流出管は両方とも付属の吸盤で水槽の側面に固定して下さい。フレキシブルチューブをできるだけ真っ直ぐに切って下さい。フレキシブルチューブをすぼめたり丸めたりしないよう注意して吸入・流出管に接続し、図5で示された手順に従ってブシュを用いて留めて下さい。24時間後に接続状態とブシュがしっかり締まっているかを確認して下さい。

調節バルブの装着法

注意：フィルターの手入れの段階で、危険なサイフォン現象により水槽が完全に空になることを避けるため、PRIMEには調節バルブ一式がついており、接続チューブが完全に閉じるようになっています。その特別構造システムにより、閉まったままのみ外れるようになっています。調節バルブのブシュをポンプグループの方向変換可能な傾斜接続部に強く押し込んで下さい(図6)。吸入・流出管にフレキシブルチューブを接続した時と同じ手順で、フレキシブルチューブを調節バルブにつなげて下さい。注意：流出チューブをOUT接続部に、吸入チューブをIN接続部につなげて下さい(図7)。

フィルター材の差し込み方

- ポンプグループを止めているクリップを回し、指をかけてフィルターを開けて下さい(図8)。
- フィルター用容器を取り、ふたを回して開けて下さい(図9)。ご購入された製品にフィルター材が含まれている場合、フィルター材は大容器の中に入っています。
- 包装を開けて、フィルター材をすすぎ、備え付けの袋に入れて下さい。フィルター材が入っていないベースのモデルの場合は、お好みの材料を使い、それをすすいだ後、必要に応じて大容器を満杯にして下さい。
- カチツと音がするまで容器をしっかりと閉めて、フィルターの中に収めて下さい。
- センターリング(図10)が正しい位置になるように注意して、ポンプグループを組み立て直して下さい。ポンプグループがフィルター一式にしっかりとハマっているかどうか確かめ、カチツと音がするまでクリップを閉めて下さい。接続管と調節バルブと管止めブシュが閉まっているか、しっかり留まっているかどうか確認してください。最後に調節バルブを開いて下さい。

作動開始

外部設置フィルターPRIMEは自己始動式です。ケースにコップ一杯の水を注ぐだけで電源に接続していれば、自動的に作動し始めます

- 栓についている矢印の方向に従って、安全ボタンを押したまま、栓をゆるめて下さい(図11)。
- 始動ケースに水を入れて下さい(図12)。
- 安全ボタンがカチッとなるまで栓をしっかり閉めて下さい。
- PRIMEを電源につなぐだけで、自動的に始動し、内部とチューブ内にある空気をはき出します。この段階では多少の雑音がありますが、空気が抜け切れば消え、PRIMEはより機能的に静かに作動します。

流出指示部の調節

PRIMEの吸入部一式は、フィルター材の詰まり具合とフィルター材を洗浄する必要があるかないかを示すシステムになっています。

PRIMEを電源につないで、流出指示部の内側の水面レベルを注意深く読み取って下さい(図13a)。フィルターと水中にあるその他の電気器機の電源を切り、前もって見ておいた水面レベルと水槽のレベルの間に赤い輪を合わせて下さい(図13b)。時間がたつにつれ吸入管の水面レベルが赤い流出指示器に近づいてきます。フィルターの洗浄は、水面レベルが指示部に達した時、あるいは少し越えた時に行うようにして下さい。

手入れ方法

注意：水槽内で作業、手入れを行う前に、水槽内部・外部に備え付けてある全ての電気器機の電源を切して下さい。

両方の調節バルブを閉め、回してゆるめ、フィルターから外して下さい。注意：調節バルブはフレキシブルチューブに接続したままにしておいて下さい。作業中に調節バルブ内にある少量の水が出てくる場合がありますが、量はごく少量で、調節バルブの機能が鈍っているためではありません。この状態でPRIMEを洗面台へ移動させ、洗浄、手入れの作業を行うことができます。

- 開いたままの状態ではめているクリップをカチッと音がするまで開き、力を入れてフィルター本体からポンプグループを取り外して下さい(図8)。
- フィルター材用容器をずらし、カバーを回しなから開けて下さい(図9)。
- 使ったフィルター材は、フィルターの中に生存するバクテリア群を壊さないために、一部だけ交換・洗浄するようにして下さい。
- 手入れの度にプロペラ、その周り、始動ケース、水の通る箇所をきれいにするようにして下さい。ポンプグループからケースを回しながら外して下さい(図14)。
- 栓についている矢印の方向に従って、安全ボタンを押しながら栓をゆるめ、外して下さい(図11)。
- つまみをひっぱって、チャンバーを取り外して下さい(図15)。ローターをずらして下さい。場合により小ブラシを使って清掃を行ってください。

注意：溶剤や洗剤などは一切使用しないで下さい。ぬるま湯のみを使用して下さい。上記の作業を反対の順序で行い、全てを組み立て直して下さい。

PRIME 20とPRIME 30ではOリングを正しい位置に合わせる事が大切です。必要であれば、吸入部一式、流出部一式、フレキシブルチューブの沈殿物を取り除いて下さい。この作業に関しても、専門店で購入可能な小ブラシを使用するようにして下さい。

PRIMEを「取り付け」で書かれている通りに元の位置に戻し、調節バルブを接続し、レバーを縦にして開いて下さい。接続部に水漏れがないか確認して下さい。

「作動開始」で説明されているように、フィルターを再び始動させて下さい。

安全のために

- この製品は、35°C以下の水温の元での水中使用専用です。
- 商品のラベルに印刷されている電圧が使用地域の配電網に合致するかどうか確認して下さい。
- 装置を配電網に接続する前に、製品とケーブルが多少なりとも損傷を受けていないかどうか確認して下さい。
- 電源ケーブルは交換・修理されているものではないけません。傷が付いている場合には装置を廃棄処分して下さい。

保証

この装置には原材料・製造上での欠損に対して、購入日から24ヶ月の保証がついています。組み立て上の誤り、取り扱いミス、手入れの不備、凍結によるもの、石灰沈着物によるもの、不適切な修理によるクレームは保証の対象外となります。また、消耗材、消耗の対象となる部品は、普段の手入れと装置の清掃で定期的に変換されるものであり、それらに対しても保証はしかねます。保証書は、販売代理店によって記入されたもので、返還の場合、装置と共にレシート、あるいは購入日を証明する領収書を持参して下さい。

Technical data

model	aquariums	filter circulation*	pump output	head max	230/240 V 50/60Hz	115V 50/60 Hz	filtering volume
PRIME 10	80 - 150 l	350 l/h	580 l/h	90 cm	9 W	8 W	1,5 l
PRIME 20	100 - 250 l	650 l/h	820 l/h	160 cm	18 W	17 W	3 l
PRIME 30	200 - 450 l	890 l/h	1280 l/h	195 cm	25 W	24 W	5 l

* flowrate of the filter measured with media, hoses, U connections, valves, etc.

For marine tanks or higher filtering capacity select the next model up from the suggested aquarium size.











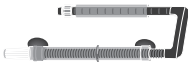

Für Meerwasser- oder starkbesetzte Aquarien empfehlen wir das jeweils nächstgrössere Modell.

Pour un aquarium d'eau de mer ou surpeuplé, prendre le modèle de puissance au-dessus.

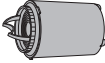
Para un acuario de agua salada o superpoblado, coger el modelo superior.

Per acquari marini o sovrappopolati, scegliere il filtro successivo a quello indicato.

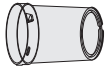
Voor een zee-aquarium of overbevolkt aquarium, het krachtiger model hierboven nemen.

SPARES ERSATZTEILE RECAMBIOS WISSEKSTUKKEN RECHANGES RICAMBI スペアパーツ				
	PRIME 10	PRIME 20	PRIME 30	
Rest of the world	XC 0101	XC 0120	XC 0130	
North America	XC 0273	XP 0917	XC 0261	
Rest of the world	XC 0103	XC 0103	XC 0103	
North America	XC 0274	XC 0274	XC 0274	
Rest of the world	XC 0104	XC 0132	XC 0132	
North America	XC 0134	XC 0245	XC 0245	
Rest of the world	XC 0105	XC 0133	XC 0133	
North America	NOT AVAILABLE			
Rest of the world	XC 0108	XC 0252	XC 0136	
North America	NOT AVAILABLE			
Rest of the world	XC 0113	XC 0125	XC 0141	
North America	NOT AVAILABLE			
Rest of the world	XC 0114	XC 0126	XC 0142	
North America	NOT AVAILABLE			
Rest of the world	XC 0112	XC 0124	XC 0140	
North America	XC 0278	XC 0287	XC 0283	
Rest of the world	XC 0116	XC 0253	XC 0143	
North America	XC 0297	XC 0298	XC 0299	
Rest of the world	XC 0107	XC 0135	XC 0135	
North America	XC 0275	XC 0280	XC 0280	
Rest of the world	XC 0110	XC 0122	XC 0138	
North America	XC 0276	XC 0288	XC 0281	
Rest of the world	XC 0111	XC 0123	XC 0139	
North America	XC 0277	XC 0289	XC 0282	
Rest of the world	XC 0115	XC 0115	XC 0115	
North America	NOT AVAILABLE			

**AQUARIUM
EXTERNAL
FILTER**

Guarantee Card
Garantieschein
Bon de Garantie
Bono de Garantia
Certificato di Garanzia
Waar Borgbon
保証

N. _____

Typ. _____

Date of sale
Verkaufsdatum
Date de vente
Fecha de venta
Data di vendita
Verkoopsdatum
販売日

Stamp and signature of seller
Stempel und unterschrift des händlers
Cachet et signature du revendeur
Sello y firma del vendedor
Timbro e firma del rivenditore
Stempel en handtekening verdeller
スタンプと売り手の署名

A quality product made by

hxdor

hxdor



hydor

Hydor
Via Voiron, 27 - 36061
Bassano del Grappa (VI) ITALY
www.hydor.com

HYDOR USA Inc.
Phone (916)920-5222
hydor.usa@hydor.com
www.hydor.com

Made in China
232201-10/07-2012